

# Guide de l'utilisateur

Dell E2015HV

Dell E2215HV

Dell E2715H

Modèle n° : E2015HV / E2215HV / E2715H

Modèle réglementaire : E2015HVf / E2215Hf / E2715Hf





**REMARQUE** : Une REMARQUE indique des informations importantes qui vous aideront à mieux utiliser votre moniteur.



**AVERTISSEMENT** : Un AVERTISSEMENT indique un risque potentiel de dommage matériel ou de perte de données si les instructions ne sont pas suivies.



**ATTENTION** : Une MISE EN GARDE indique un risque potentiel de dommage matériel, de blessure corporelle ou de décès.

© 2014 Dell Inc. Tous droits réservés.

Les informations contenues dans ce document peuvent être modifiées sans notification préalable. Toute reproduction de quelque manière que ce soit sans l'autorisation écrite de Dell Inc. est strictement interdite.

**Les marques commerciales utilisées dans ce texte** : *Dell* et le logo *DELL* sont des marques commerciales de Dell Inc. Microsoft et Windows sont des marques commerciales ou des marques déposées de Microsoft Corporation aux États-Unis et/ou dans d'autres pays. ENERGY STAR est une marque déposée de l'Agence américaine de protection de l'environnement. En tant que partenaire d'ENERGY STAR, Dell Inc. a déterminé que ce produit est conforme aux directives d'ENERGY STAR pour son efficacité énergétique.

D'autres marques commerciales et appellations commerciales peuvent être utilisées dans ce document pour faire référence soit aux entités revendiquant les marques et les appellations soit à leurs produits. Dell Inc. désavoue tout intérêt propriétaire dans les marques commerciales et appellations commerciales autres que les siennes.

2014 – 7 Rév. A00

# Contenu

<b>Guide de l'utilisateur du Gestionnaire d'affichage Dell</b>	<b>6</b>
Aperçu	6
Utiliser la boîte de dialogue Réglages rapides	6
Régler les fonctions basiques d'affichage	7
Assigner des Modes prédéfinis à des applications	7
Appliquer les fonctionnalités d'économie d'énergie	9
<b>À propos de votre moniteur</b>	<b>10</b>
Contenu de l'emballage	10
Caractéristiques du Produit	11
Identification des pièces et des contrôles	12
Spécifications du moniteur	16
Modes de gestion d'énergie	16
Assignations des broches	18
Capacité Plug and Play	21
Spécifications de l'écran plat	21
Spécifications de la résolution	22
Spécifications électriques	23
Modes d'affichage préréglés	24
Caractéristiques physiques	25
Caractéristiques environnementales	27
Qualité du moniteur LCD et politique de pixel	27
Instructions d'entretien	28
Entretien de votre moniteur	28

<b>Installation du moniteur</b> . . . . .	<b>29</b>
Attacher la base . . . . .	29
Connecter votre moniteur . . . . .	31
Branchement du câble VGA bleu . . . . .	31
Branchement du câble DVI blanc (pour le E2715H seulement) . . . . .	32
Branchement du câble DP noir (pour le E2715H seulement) . . . . .	32
Organisation de vos câbles (pour le E2215HV / E2715H) . . . . .	32
Fixation du couvercle des câbles (pour le E2715H seulement) . . . . .	33
Enlever la base du moniteur . . . . .	33
Montage mural (optionnel) . . . . .	35
<b>Utilisation du moniteur</b> . . . . .	<b>36</b>
Allumer le moniteur . . . . .	36
Utiliser les boutons du panneau frontal . . . . .	36
Touches du panneau frontal. . . . .	38
Utiliser le menu de l'écran (OSD). . . . .	39
Accéder au Menu Système. . . . .	39
Messages de l' OSD . . . . .	57
Régler la résolution au maximum . . . . .	60
Utiliser l'inclinaison. . . . .	61
<b>Guide de dépannage.</b> . . . . .	<b>62</b>
Test automatique . . . . .	62
Diagnostiques intégrés . . . . .	63
Problèmes généraux . . . . .	64
Problèmes spécifiques au produit . . . . .	67
Problème avec la Soundbar Dell . . . . .	67

<b>Appendice</b> .....	<b>70</b>
Règlement de la FCC (Etats-Unis uniquement) et autres informations réglementaires .....	70
Contacter Dell .....	70
<b>Installation de votre moniteur</b> .....	<b>71</b>
Réglage de la résolution d'affichage sur 1600 x 900 (pour le E2015HV) ou 1920 x 1080 (pour le E2215HV/E2715H) (maximum) .....	71
Si vous avez un ordinateur de bureau Dell ou un ordinateur portable Dell avec accès à l'Internet .....	72
Si vous n'avez pas un ordinateur de bureau, un ordinateur portable ou une carte graphique Dell .....	72
Procédures pour définir deux moniteurs dans Windows Vista® , Windows® 7 , Windows® 8 ou Windows® 8.1 ..	73
Pour Windows Vista® .....	73
Pour Windows® 7 .....	75
Pour Windows® 8 ou Windows® 8.1 .....	77
Paramétrer les Réglages de l'affichage pour de multiples moniteurs .....	79

# Guide de l'utilisateur du Gestionnaire d'affichage Dell

## Aperçu

Le Gestionnaire d'affichage Dell est une application pour Windows utilisée pour gérer un moniteur ou un groupe de moniteurs. Elle permet de régler manuellement l'image affichée, d'attribution des réglages automatiques, d'utiliser la gestion de l'énergie, de tourner l'image et d'autres caractéristiques sur certains modèles Dell. Une fois installé, le Gestionnaire d'affichage Dell sera lancé à chaque démarrage du système et son icône apparaîtra dans la zone de notification. Des informations sur les moniteurs connectés au système sont toujours disponibles lorsque vous mettez le pointeur de la souris au-dessus de l'icône de la zone de notification.

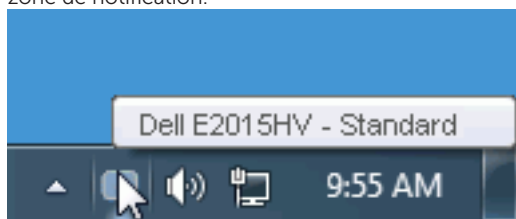

## Utiliser la boîte de dialogue Réglages rapides

Cliquez sur l'icône Gestionnaire d'affichage Dell dans la zone de notification pour ouvrir la boîte de dialogue Réglages rapides. Lorsque plusieurs modèles supportés par Dell sont connectés au système, un moniteur cible spécifique peut être sélectionné en utilisant le menu fourni. La boîte de dialogue Réglages rapides permet de régler facilement la luminosité et le contraste de l'écran, les Modes prédéfinis peuvent être sélectionnés manuellement ou réglés sur Mode auto, et la résolution d'écran peut être changée.

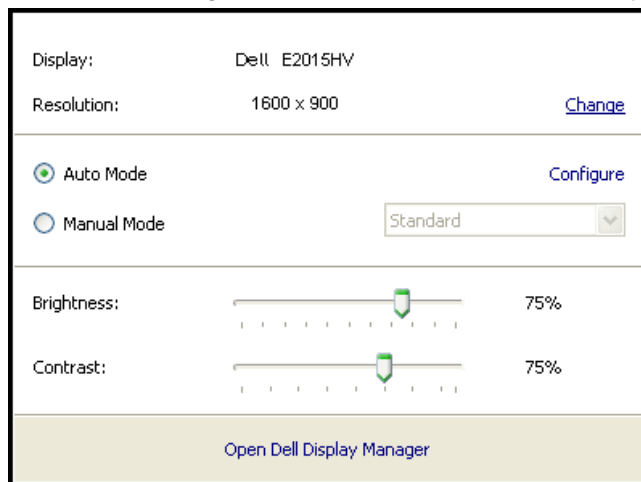

La boîte de dialogue Réglages rapides permet aussi d'accéder à l'interface d'utilisateur avancée du Gestionnaire d'affichage Dell, qui permet de régler les Fonctions basiques, de configurer le Mode auto et d'accéder à d'autres fonctions.

## Régler les fonctions basiques d'affichage

Un Mode prédéfini pour le moniteur sélectionné peut être appliqué manuellement en utilisant le menu de l'onglet Basique. Vous pouvez aussi activer le Mode auto. Le Mode auto provoque l'application automatique de votre Mode prédéfini préféré lorsque des applications spécifiques sont actives. Un message s'affiche pendant quelques instants sur l'écran et affiche le Mode prédéfini à chaque fois qu'il change.

La Luminosité et le Contraste du moniteur sélectionné peuvent aussi être réglés directement à partir de l'onglet Basique.

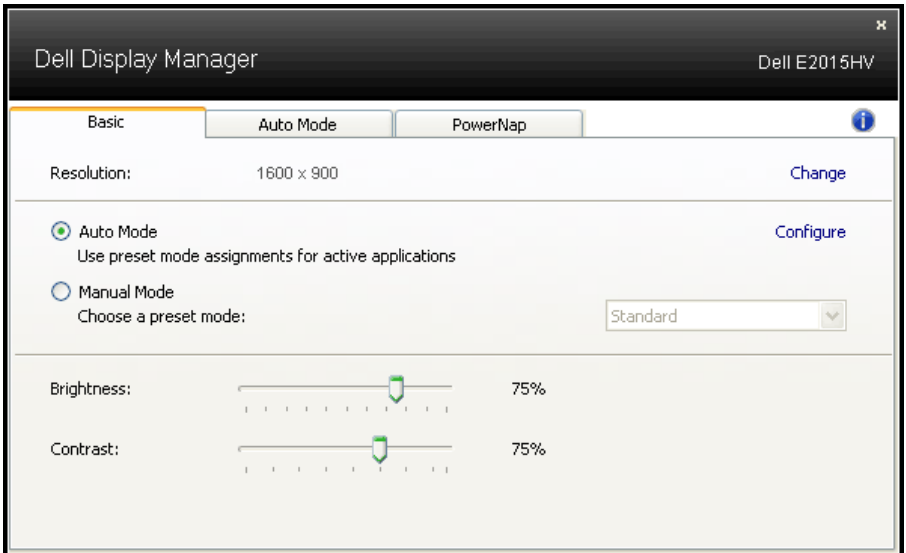

## Assigner des Modes prédéfinis à des applications

L'onglet Mode auto vous permet d'associer un Mode prédéfini spécifique à une application spécifique, et de l'appliquer automatiquement. Lorsque le Mode auto est activé, le Gestionnaire d'affichage Dell changera automatiquement au Mode prédéfini correspondant chaque fois que l'application associée est activée. Le Mode prédéfini assigné à une application spécifique peut être le même sur chaque moniteur connecté, ou il peut varier d'un moniteur à l'autre.

Le Gestionnaire d'affichage Dell est préconfiguré pour de nombreuses applications populaires. Pour ajouter une nouvelle application à la liste d'assignation, il vous suffit de faire glisser l'application depuis le bureau, le menu Démarrer de Windows ou ailleurs, et de la déposer sur la liste actuelle.

**REMARQUE :** Les affectations de Mode prédéfini visant des fichiers batch, des scripts et des programmes de chargement, ainsi que des fichiers non exécutables tels que des archives zip ou des fichiers compressés, ne sont pas prises en charge et ne marcheront pas.

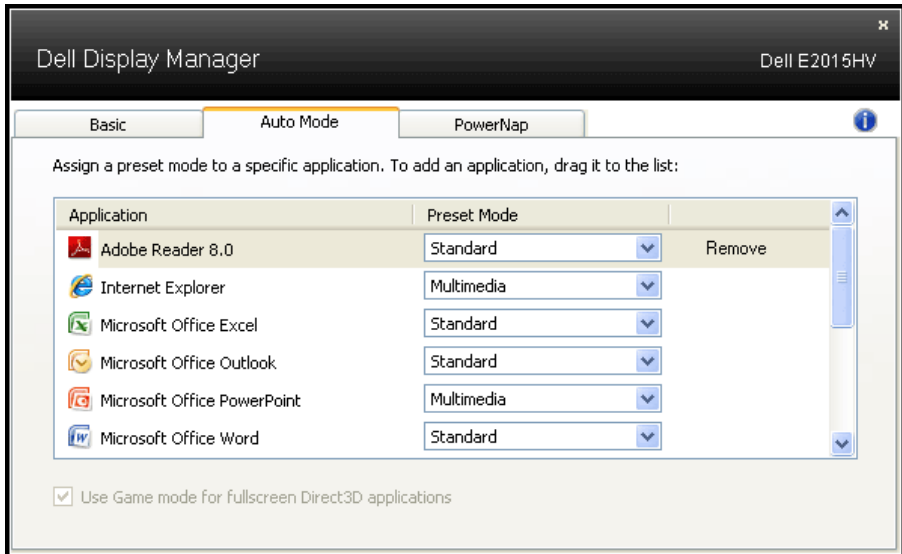



## Appliquer les fonctionnalités d'économie d'énergie

Sur les modèles Dell qui le supportent, l'onglet PowerNap sera disponible pour fournir des options d'économie d'énergie. Lorsque l'économiseur d'écran s'active, la Luminosité du moniteur peut automatiquement être réglée au niveau minimum ou le moniteur peut être mis en sommeil afin d'économiser davantage d'énergie.

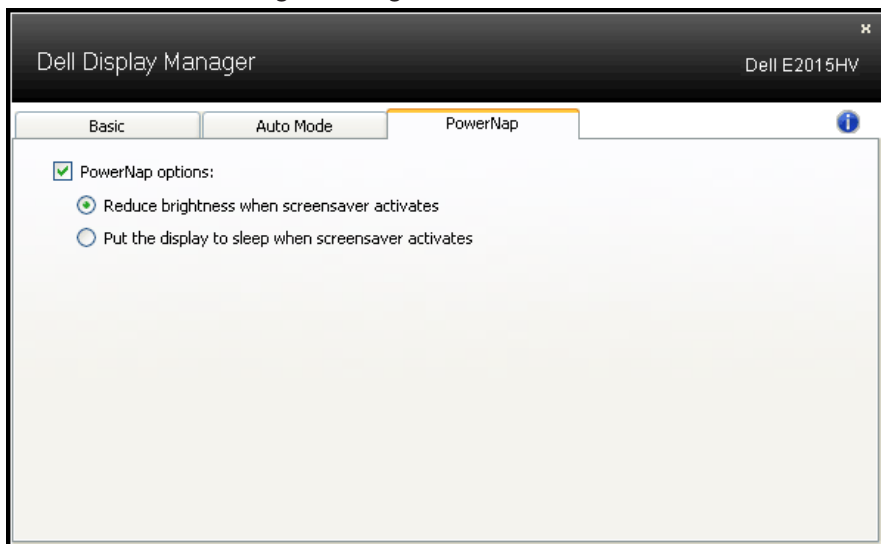









# À propos de votre moniteur

## Contenu de l'emballage

Votre moniteur vient avec tous les éléments énumérés ci-dessous. Assurez-vous d'avoir tous les éléments et utilisez **Contacteur Dell** s'il manque quelque chose.

**REMARQUE :** Certains éléments sont en option et peuvent ne pas être fournis avec votre moniteur. Certaines fonctionnalités ou accessoires peuvent ne pas être disponibles dans certains pays.

	<ul style="list-style-type: none"><li>• Moniteur</li></ul>
 E2015HV    E2215HV    E2715H	<ul style="list-style-type: none"><li>• Colonne de support</li></ul>
 E2015HV/E2215HV    E2715H	<ul style="list-style-type: none"><li>• Base</li></ul>
 E2015HV/E2215HV	<ul style="list-style-type: none"><li>• Couverture des vis VESA™</li></ul>
 E2715H	<ul style="list-style-type: none"><li>• Couverture des câbles</li></ul>
	<ul style="list-style-type: none"><li>• Câble d'alimentation (variable selon les pays)</li></ul>
	<ul style="list-style-type: none"><li>• Câble VGA</li></ul>

 <p>E2715H</p>	<ul style="list-style-type: none"> <li>• Câble DVI</li> </ul>
	<ul style="list-style-type: none"> <li>• Disque avec Pilotes et Documentation</li> <li>• Guide d'installation rapide</li> <li>• Informations sécuritaires et réglementaires</li> </ul>

## Caractéristiques du Produit

Le moniteur Dell E2015HV / E2215HV / E2715H à écran plat a une matrice active, un transistor en couche mince (TFT) et un écran à cristaux liquides et rétroéclairage à DÉL. Les principales caractéristiques du moniteur sont les suivantes :

- **E2015HV**: taille diagonale d'image visible 49,53 cm (19,5 pouces), résolution 1920 x 1080, plus support plein écran pour les résolutions inférieures.
- **E2215HV**: taille diagonale d'image visible 54,69 cm (21,5 pouces), résolution 1920 x 1080, plus support plein écran pour les résolutions inférieures.
- **E2715H**: taille diagonale d'image visible 68,58 cm (27,0 pouces), résolution 1920 x 1080, plus support plein écran pour les résolutions inférieures.
- Capacité de réglage d'inclinaison.
- Une gamme de solutions de montage avec des orifices de fixation à écartement de 100 mm VESA (Video Electronics Standards Association) et socle amovible.
- Capacité Plug and Play si votre système la prend en charge.
- Menu de réglage OSD (affichage à l'écran) pour une facilité de configuration et l'optimisation de l'écran.
- Le CD logiciel et de documentation inclut un fichier d'information (INF), un fichier de correspondance des couleurs d'image (ICM) et une documentation sur le produit.
- Logiciel Gestionnaire d'affichage de Dell
- Conformité avec ENERGY STAR.
- Fente de verrouillage de sécurité.
- **E2715H**: Verrou du pied.

- Capacité de gestion des biens.
- **E2015HV/E2215H**: conforme EPEAT Sliver.
- **E2715H**: Conformité avec EPEAT Gold.
- CECP (pour la Chine).
- Conformité avec RoHS.
- **E2715H**: Écrans certifiés TCO.
- **E2015HV/E2215HV**: Prend en charge VGA.
- **E2715H**: Prend en charge VGA, DVI-D, Displayport 1.2.
- La Jauge d'énergie indique le niveau d'énergie consommée par le moniteur en temps réel.

## Identification des pièces et des contrôles

### Vue de devant

E2015HV:



## E2215HV/E2715H:



1.	Boutons de fonction (pour plus d'informations, voir <a href="#">Utilisation du moniteur</a> )
2.	Bouton d'alimentation Marche/Arrêt (avec voyant LED)

## Vue de derrière

### E2015HV:



E2015HV

Vue arrière avec base du moniteur

Étiquette	Description	Utilisation
1	Trous de montage VESA (100 mm)	Pour installer le moniteur.
2	Étiquette réglementaire	Liste les certifications réglementaires.
3	Étiquette code-barre de numéro de série	Référez-vous à cette étiquette si vous devez contacter Dell pour le support technique.
4	Fente de verrouillage de sécurité	Pour sécuriser le moniteur avec le verrouillage de sécurité (verrouillage de sécurité non inclus).
5	Fentes de montage pour barre de son Dell	Pour attacher la Soundbar Dell optionnelle.

## E2215HV:

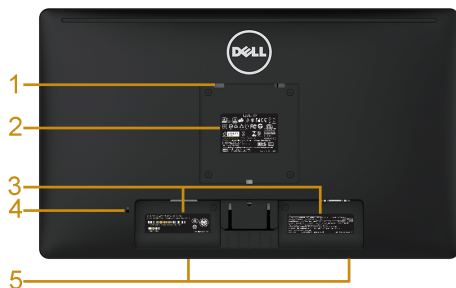

E2215HV



Vue arrière avec base du moniteur

Étiquette	Description	Utilisation
1	Trous de montage VESA (100 mm)	Pour installer le moniteur.
2	Étiquette réglementaire	Liste les certifications réglementaires.
3	Étiquette code-barre de numéro de série	Référez-vous à cette étiquette si vous devez contacter Dell pour le support technique.
4	Fente de verrouillage de sécurité	Pour sécuriser le moniteur avec le verrouillage de sécurité (verrouillage de sécurité non inclus).
5	Fentes de montage pour barre de son Dell	Pour attacher la Soundbar Dell optionnelle.
6	Fente de gestion des câbles	Utilisez-la pour organiser les câbles en les plaçant dans la fente.

## E2715H:

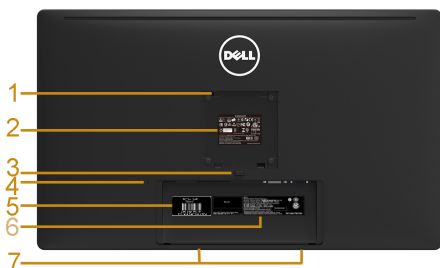

E2715H



Vue arrière avec base du moniteur

Étiquette	Description	Utilisation
1	Trous de montage VESA (100 mm)	Pour installer le moniteur.
2	Étiquette réglementaire	Liste les certifications réglementaires.

3	Bouton de dégagement de la base	Dégagez la base du moniteur.
4	Fente de verrouillage de sécurité	Pour sécuriser le moniteur avec le verrouillage de sécurité (verrouillage de sécurité non inclus).
5	Étiquette de service	L'étiquette de service Dell est utilisée pour la garantie Dell, à des fins de gestion du service client et pour enregistrement dans la base du système.
6	Étiquette code-barre de numéro de série	Référez-vous à cette étiquette si vous devez contacter Dell pour le support technique.
7	Fentes de montage pour barre de son Dell	Pour attacher la Soundbar Dell optionnelle.
8	Fente de gestion des câbles	Utilisez-la pour organiser les câbles en les plaçant dans la fente.

### Vue de côté



E2015HV/E2215HV

E2715H

Côté droit

### Vue de dessous

**E2015HV/E2215HV:**



Étiquette	Description	Utilisation
1	Prise d'alimentation CA	Pour brancher le cordon d'alimentation du moniteur.
2	Connecteur VGA	Pour connecter votre ordinateur au moniteur en utilisant un câble VGA.

## E2715H:



Etiquette	Description	Utilisation
1	Prise d'alimentation CA	Pour brancher le cordon d'alimentation du moniteur.
2	Connecteur Displayport	Pour connecter votre ordinateur au moniteur en utilisant un câble Displayport.
3	Connecteur DVI	Pour connecter votre ordinateur au moniteur en utilisant un câble DVI.
4	Connecteur VGA	Pour connecter votre ordinateur au moniteur en utilisant un câble VGA.

## Spécifications du moniteur

Les sections suivantes vous donnent des informations sur les divers modes de gestion de l'alimentation et les affectations de broches pour les différents connecteurs de votre moniteur.

### Modes de gestion d'énergie

Si vous avez une carte graphique compatible DPMS VESA ou un logiciel installé sur votre PC, le moniteur peut automatiquement réduire sa consommation électrique lorsqu'il n'est pas utilisé. On parle alors de Mode d'économie d'énergie. Si l'ordinateur détecte une entrée depuis le clavier, la souris ou d'autres périphériques, le moniteur se "réveillera" automatiquement. Le tableau suivant affiche la consommation électrique et les signaux de cette fonctionnalité d'économie d'énergie automatique :

#### E2015HV:

Modes VESA	Sync. horizontale	Sync. verticale	Vidéo	Indicateur d'alimentation	Consommation électrique
Fonctionnement normal	Actif	Actif	Actif	Blanc	20 W (Maximum) ** 16 W (Typique)
Mode Arrêt-Actif	Inactif	Inactif	Vide	Blanc incandescent	Moins de 0,5 W
Arrêt	-	-		Eteint	Moins de 0,5 W *



## E2215HV :

Modes VESA	Sync. horizontale	Sync. verticale	Vidéo	Indicateur d'alimentation	Consommation électrique
Fonctionnement normal	Actif	Actif	Actif	Blanc	25 W (Maximum) ** 18.5 W (Typique)
Mode Arrêt-Actif	Inactif	Inactif	Vide	Blanc incandescent	Moins de 0,5 W
Arrêt	-	-		Eteint	Moins de 0,5 W *

## E2715H :

Modes VESA	Sync. horizontale	Sync. verticale	Vidéo	Indicateur d'alimentation	Consommation électrique
Fonctionnement normal	Actif	Actif	Actif	Blanc	31 W (Maximum) ** 25 W (Typique)
Mode Arrêt-Actif	Inactif	Inactif	Vide	Blanc incandescent	Moins de 0,5 W
Arrêt	-	-		Eteint	Moins de 0,5 W *

L'OSD fonctionnera uniquement en mode *fonctionnement normal*.  
Quand vous appuyez dans le mode Arrêt-Actif sur un bouton quelconque  
sauf celui de l'alimentation, les messages suivants seront affichés :

### Dell E2015HV / E2215HV

Il n'y a pas de signal venant de votre ordinateur.

Appuyez sur une touche du clavier ou déplacez la souris pour le réveiller.

### E2715H

Il n'y a pas de signal venant de votre ordinateur.

Appuyez sur une touche du clavier ou déplacez la souris pour le réveiller.

S'il n'y a pas d'affichage, appuyez le bouton du moniteur pour sélectionner  
la source d'entrée correcte sur le menu à l'écran.

Activez l'ordinateur et le moniteur pour avoir accès à l' **OSD**.

 **REMARQUE** : Le moniteur Dell E2015HV / E2215HV / E2715H est en conformité avec ENERGY STAR®.



\* La consommation électrique nulle en mode ARRET ne peut être obtenue qu'en débranchant le câble principal du moniteur.

\*\* Consommation électrique maximale avec luminance et contraste max.

## Assignations des broches

### Connecteur D-sub 15-broches

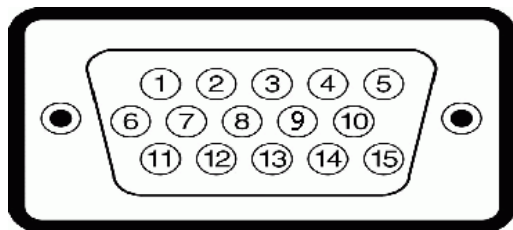

Numéro de broche	Côté Moniteur du câble de signal latéral 15 broches
1	Vidéo-rouge
2	Vidéo-Vert
3	Vidéo-Bleu
4	MASSE
5	Test auto
6	MASSE-R
7	MASSE-V
8	MASSE-B
9	DDC +5 V
10	MASSE-sync
11	MASSE
12	Données DDC
13	Sync H
14	Sync V
15	Horloge DDC

## Connecteur DVI

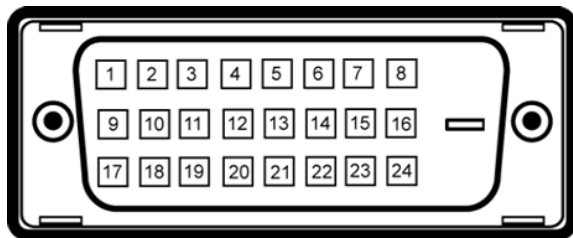

Numéro de broche	Côté à 24 broches du câble de signal connecté
1	TMDS RX2-
2	TMDS RX2+
3	TMDS Masse
4	Flottant
5	Flottant
6	Horloge DDC
7	Données DDC
8	Flottant
9	TMDS RX1-
10	TMDS RX1+
11	TMDS Masse
12	Flottant
13	Flottant
14	Alimentation +5 V
15	Test auto
16	Détection connexion à chaud
17	TMDS RX0-
18	TMDS RX0+
19	TMDS Masse
20	Flottant
21	Flottant
22	TMDS Masse
23	Horloge TMDS +
24	Horloge TMDS -

## Connecteur DisplayPort

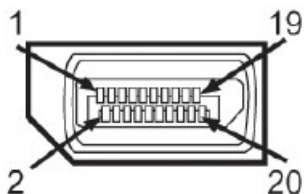

Numéro de broche	Côté à 20 broches du câble de signal connecté
1	ML0(p)
2	GND
3	ML0(n)
4	ML1(p)
5	GND
6	ML1(n)
7	ML2(p)
8	GND
9	ML2(n)
10	ML3(p)
11	GND
12	ML3(n)
13	GND
14	GND
15	AUX(p)
16	GND
17	AUX(n)
18	HPD
19	DP_PWR_Return
20	+3.3 V DP_PWR

## Capacité Plug and Play

Vous pouvez installer ce moniteur avec n'importe système compatible Plug and Play. Ce moniteur fournit automatiquement à l'ordinateur ses données d'identification d'affichage étendues (Extended Display Identification Data : EDID) en utilisant les protocoles DDC (Display Data Channel) de manière à ce que le système puisse effectuer automatiquement la configuration et optimiser les paramètres du moniteur. La plupart des installations de moniteur sont automatiques. Vous pouvez sélectionner différents paramètres si requis.

## Spécifications de l'écran plat

Numéro de Modèle	E2015HV	E2215HV	E2715H
Type d'écran	Matrice active - LCD TFT	Matrice active - LCD TFT	Matrice active - LCD TFT
Type d'affichage	TN	TN	IPS/PLS
Image visualisable			
Diagonale	495,3 mm (19,50 pouces)	546,9 mm (21,53 pouces)	685,8 mm (27,00 pouces)
Zone active horizontale	432,0 ± 1,92 mm (17,0 ± 0,08 pouces)	476,64 mm (18,77 pouces)	597,9 mm (23,54 pouces)
Zone active verticale	239,76 ± 3,42 mm (9,44 ± 0,13 pouces)	268,11 mm (10,56 pouces)	336,3 mm (13,24 pouces)
Surface	103576,3 ± 6,57 mm <sup>2</sup> (160,57 ± 0,01 pouces <sup>2</sup> )	146168,58 mm <sup>2</sup> (198,21 pouces <sup>2</sup> )	201073,77 mm <sup>2</sup> (311,67 pouces <sup>2</sup> )
Taille des pixels	0,2712 x 0,2626 ± 0,0074 mm	0,2483 x 0,2483 mm	0,3114 x 0,3114 mm
Angle de vue :			
Horizontale	90° typique	90° typique	178° typique
Verticale	50° à 65° typique	50° à 65° typique	178° typique
Sortie Luminance	200 cd/m <sup>2</sup> (typique)	200 cd/m <sup>2</sup> (typique)	300 cd/m <sup>2</sup> (typique)

Rapport de contraste	600 à 1 (typique)	600 à 1 (typique)	1000 à 1 (typique)
Revêtement surface	Antireflet avec revêtement dur 3H	Antireflet avec revêtement dur 3H	Antireflet avec revêtement dur 3H
Rétro-éclairage	Système à barre d'éclairage LED	Système à barre d'éclairage LED	Système à barre d'éclairage LED
Temps de réponse	5 ms typique (noir à blanc)	5 ms typique (noir à blanc)	8 ms typique (gris à gris)
Profondeur des couleurs	16,7 millions de couleurs	16,7 millions de couleurs	16,7 millions de couleurs
Gamme de couleurs	85 % (typique) **	85 % (typique) **	85 % (typique) **

\*\* La gamme de couleurs (typique) pour le E2015HV/E2215HV/E2715H est basée sur les normes des tests CIE1976 (85 %) et CIE1931 (72 %).

### Spécifications de la résolution

Numéro de Modèle	E2015HV	E2215HV/E2715H
Fréquence de balayage		
<ul style="list-style-type: none"> <li>• Horizontale</li> <li>• Verticale</li> </ul>	30 kHz à 83 kHz (automatique)	56 Hz à 76 Hz (automatique)
Résolution optimale prééglée	1600 x 900 à 60 Hz	1920 x 1080 à 60 Hz

## Spécifications électriques

Numéro de Modèle	E2015HV/E2215HV	E2715H
Signaux d'entrée vidéo	RVB Analogique : 0,7 Volts $\pm$ 5 %, impédance d'entrée 75 ohm	<ul style="list-style-type: none"> <li>• RVB Analogique : 0,7 Volts <math>\pm</math> 5 %, impédance d'entrée 75 ohm</li> <li>• TMDS DVI-D numérique, 600 mV pour chaque ligne différentielle, polarité positive à impédance d'entrée de 50 ohms</li> <li>• DisplayPort *, 600mV pour chaque ligne différentielle, impédance d'entrée 100 ohm par paire différentielle.</li> </ul>
Signaux d'entrée de synchronisation	Synchronisations horizontale et verticale séparées, Niveau TTL sans polarité, SOG (SYNC Composite sur Vert)	
Voltage d'entrée CA / fréquence / courant	100 VCA à 240 VCA / 50 Hz ou 60 Hz $\pm$ 3 Hz / 1,5 A (typiquement)	
Courant d'appel	120 V : 30 A (Max.) 240 V : 60 A (Max.)	

\* Prise en charge de la spécification DP 1.2 (CORE). Exclut la transaction AUX rapide , le transport de la 3D stéréo , l'audio HBR (ou audio à haut débit de données).

## Modes d'affichage préréglés

Le tableau suivant énumère les modes préréglés pour lesquels Dell garantit la taille et le centrage de l'image :

### E2015HV:

Mode d'affichage	Fréquence horizontale (kHz)	Fréquence verticale (Hz)	Horloge de pixels (MHz)	Polarité de synchronisation (Horizontale/ Verticale)
VESA, 720 x 400	31,5	70,1	28,3	-/+
VESA, 640 x 480	31,5	59,9	25,2	-/-
VESA, 640 x 480	37,5	75,0	31,5	-/-
VESA, 800 x 600	37,9	60,3	40,0	+/+
VESA, 800 x 600	46,9	75,0	49,5	+/+
VESA, 1024 x 768	48,4	60,0	65,0	-/-
VESA, 1024 x 768	60,0	75,0	78,8	+/+
VESA, 1152 x 864	67,5	75,0	108,0	+/+
VESA, 1280 x 1024	64,0	60,0	108,0	+/+
VESA, 1280 x 1024	80,0	75,0	135,0	+/+
VESA, 1600 x 900	55,5	60,0	97,8	+/-

### E2215HV/E2715H:

Mode d'affichage	Fréquence horizontale (kHz)	Fréquence verticale (Hz)	Horloge de pixels (MHz)	Polarité de synchronisation (Horizontale/ Verticale)
VESA, 720 x 400	31,5	70,1	28,3	-/+
VESA, 640 x 480	31,5	59,9	25,2	-/-
VESA, 640 x 480	37,5	75,0	31,5	-/-
VESA, 800 x 600	37,9	60,3	40,0	+/+
VESA, 800 x 600	46,9	75,0	49,5	+/+
VESA, 1024 x 768	48,4	60,0	65,0	-/-
VESA, 1024 x 768	60,0	75,0	78,8	+/+
VESA, 1152 x 864	67,5	75,0	108,0	+/+



VESA, 1280 x 1024	64,0	60,0	108,0	+/+
VESA, 1280 x 1024	80,0	75,0	135,0	+/+
VESA, 1600 x 900	60,0	60,0	108,0	+/+
VESA, 1920 x 1080	67,5	60,0	148,5	+/+

## Caractéristiques physiques

Le tableau suivant énumère les caractéristiques physiques du moniteur :

Numéro de modèle	E2015HV	E2215HV	E2715H
Type de connecteur	Connecteur D-sub miniature bleu	Connecteur D-sub miniature bleu	Connecteur D-sub miniature bleu ; DVI-D : connecteur blanc DP: connecteur noir
Type du câble de signal	VGA	VGA	VGA DVI-D Displayport
Dimensions : (avec la base)			
Hauteur	358,8 mm (14,12 pouces)	395,8 mm (15,59 pouces)	459,0 mm (18,07 pouces)
Largeur	473,9 mm (typique) 468,6 mm (Minimum) (18,66 pouces (typique) 18,45 pouces (Minimum))	513,2 mm (20,21 pouces)	641,5 mm (25,26 pouces)
Profondeur	165,5 mm (6,52 pouces)	165,5 mm (6,52 pouces)	180,0 mm (7,09 pouces)
Dimensions : (sans la base)			
Hauteur	304,7 mm (12,00 pouces)	276,3 mm (10,88 pouces)	379,9 mm (14,96 pouces)

Largeur	473,9 mm (typique) 468,6 mm (Minimum) (18,66 pouces typique) 18,45 pouces (Minimum))	513,2 mm (20,21 pouces)	641,5 mm (25,26 pouces)
Profondeur	46,5 mm (1,83 pouces)	46,5 mm (1,83 pouces)	46,5 mm (1,83 pouces)
Dimensions de la base :			
Hauteur	149,0 mm (5,87 pouces)	171,9 mm (6,77 pouces)	339,1 mm (13,35 pouces)
Largeur	180,6 mm (7,11 pouces)	180,5 mm (7,11 pouces)	220,0 mm (8,66 pouces)
Profondeur	165,5 mm (6,52 pouces)	165,5 mm (6,52 pouces)	180,0 mm (7,09 pouces)
Poids :			
Poids avec l'emballage	3,65 kg (8,03 livres)	4,25 kg (9,35 livres)	8,55 kg (18,81 livres)
Poids avec ensemble base et câbles	3,00 kg (6,60 livres)	3,50 kg (7,70 livres)	6,15 kg (13,53 livres)
Poids sans ensemble base (En cas de montage mural ou de montage VESA - sans câbles)	2,38 kg (5,24 livres)	2,90 kg (6,38 livres)	4,53 kg (9,97 livres)
Poids de l'ensemble base	0,33 kg (0,73 livres)	0,40 kg (0,88 livres)	1,19 kg (2,62 livres)

## Caractéristiques environnementales

Le tableau suivant énumère les conditions environnementales pour votre moniteur :

Numéro de modèle	E2015HV	E2215HV	E2715H
Température <ul style="list-style-type: none"><li>Utilisation</li><li>A l'arrêt</li></ul>	0 °C à 40 °C (32 °F à 104 °F) Stockage : -20 °C à 60 °C (-4 °F à 140 °F) Livraison : -20 °C à 60 °C (-4 °F à 140 °F)		
Humidité <ul style="list-style-type: none"><li>Utilisation</li><li>A l'arrêt</li></ul>	10 % à 80 % (sans condensation) Stockage : 5 % à 90 % (sans condensation) Livraison : 5 % à 90 % (sans condensation)		
Altitude <ul style="list-style-type: none"><li>Utilisation</li><li>A l'arrêt</li></ul>	5 000 m (16 404 ft) max 12 191 m (40 000 pieds) max		
Dissipation thermique	68,3 BTU/heure (maximum) 54,6 BTU/heure (typique)	85,3 BTU/heure (maximum) 63,1 BTU/heure (typique)	105,8 BTU/heure (maximum) 85,3 BTU/heure (maximum)

## Qualité du moniteur LCD et politique de pixel

Pendant le processus de fabrication de ce moniteur LCD, il n'est pas anormal que un ou plusieurs pixels deviennent fixe et ne puissent plus changer. Le résultat visible est un pixel fixe qui reste affiché comme un minuscule point noir ou un point éclairé sans couleur. Lorsque un pixel reste allumé tout le temps, celui-ci est connu sous le nom "point lumineux". Lorsqu'un pixel reste noir, celui-ci est connu sous le nom "point noir".

Dans la plupart des cas, il est difficile de voir ces pixels fixes et ceux-ci ne devraient pas affecter la qualité ou la fonctionnalité de l'écran. Un écran avec entre 1 et 5 pixels fixes est considéré normal et standard. Pour toute information, visitez le site de support de Dell :

<http://www.dell.com/support/monitors>.

## Instructions d'entretien

### Entretien de votre moniteur

 **AVERTISSEMENT : Lisez et suivez les Instructions de sécurité avant de nettoyer le moniteur.**

 **AVERTISSEMENT : Avant de nettoyer le moniteur, débranchez son cordon d'alimentation de la prise murale.**

Pour les meilleures pratiques, suivez les instructions dans la liste ci-dessous pendant le déballage, le nettoyage ou la manipulation de votre moniteur :

- Pour nettoyer votre écran antistatique, humidifiez légèrement un chiffon doux et propre avec de l'eau. Si possible, utilisez un tissu de nettoyage spécial écran ou une solution adaptée au revêtement antistatique. Ne pas utiliser de produits à base de benzène, un diluant, de l'ammoniaque, des nettoyeurs abrasifs ou des produits à base d'air comprimé.
- Utilisez un chiffon légèrement humidifié et tiède pour nettoyer les parties en matière plastique. Evitez d'utiliser toutes sortes de détergents car certains peuvent laisser un film trouble sur les parties plastiques.
- Si vous remarquez la présence de poudres blanches lors du déballage de votre moniteur, éliminez-les à l'aide d'un chiffon. Cette poudre blanche est produite pendant le transport du moniteur.
- Manipulez votre moniteur avec soin car les plastiques de couleur foncée peuvent rayer et laisser des marques de rayures blanches plus facilement que les moniteurs de couleur claire.
- Pour aider à maintenir une meilleure qualité d'image sur votre moniteur, utiliser un économiseur d'écran qui change dynamiquement et veuillez éteindre votre moniteur quand vous ne l'utilisez pas.

# Installation du moniteur

## Attacher la base

 **REMARQUE :** La base est détachée lorsque le moniteur est livré depuis l'usine.

1. Assembler le socle de support sur la base.

**E2015HV:**

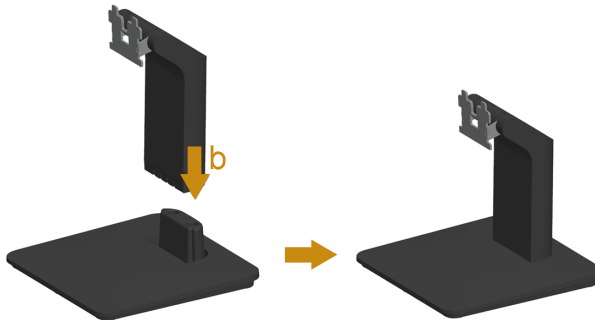

**E2215HV:**

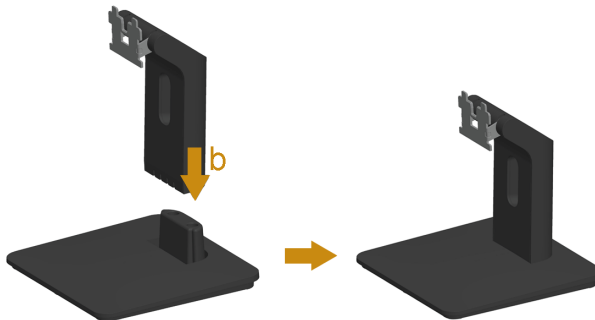

**E2715H:**

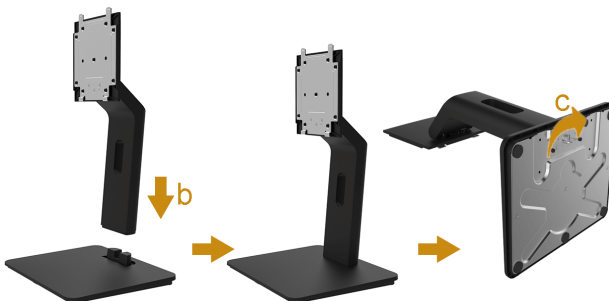

- a. Placez le moniteur sur une surface plane et stable.
- b. Faites glisser le corps de la base du moniteur dans la bonne direction vers le bas de l'arrière jusqu'à ce que la base s'enclenche en position.
- c. Serrez la vis située sur la base.

2. Attacher la base de support au moniteur :

**E2015HV/E2215HV:**



- a. Placez le moniteur sur un chiffon doux ou un coussin près du bord d'un bureau.
- b. Alignez l'ensemble de la base de support avec les rainures du moniteur.
- c. Insérez le support dans le moniteur jusqu'à ce qu'il s'enclenche en position.

**E2715H:**



- a. Retirer le couvercle et placer le moniteur sur une surface plane .
- b. Fixez les deux ergots de la partie supérieure de la base sur la rainure à l'arrière du moniteur.
- c. Appuyez sur la base jusqu'à ce qu'elle s'enclenche.

## Connecter votre moniteur

**⚠ ATTENTION : Avant de débiter quelque procédure que ce soit de cette section, suivez les Instructions de sécurité.**

Pour connecter votre moniteur à l'ordinateur :

1. Eteignez votre ordinateur et débranchez son cordon d'alimentation.
2. Branchez le câble de connexion de l'affichage blanc (DVI-D numérique) ou bleu (VGA analogique) ou noir (DisplayPort) sur le port vidéo correspondant à l'arrière de votre ordinateur. N'utilisez pas ces trois câbles simultanément. Utilisez uniquement les trois câbles s'ils sont connectés à trois ordinateurs différents équipés d'un système vidéo adéquat.

### Branchement du câble VGA bleu

E2015HV:



E2215HV:



E2715H:

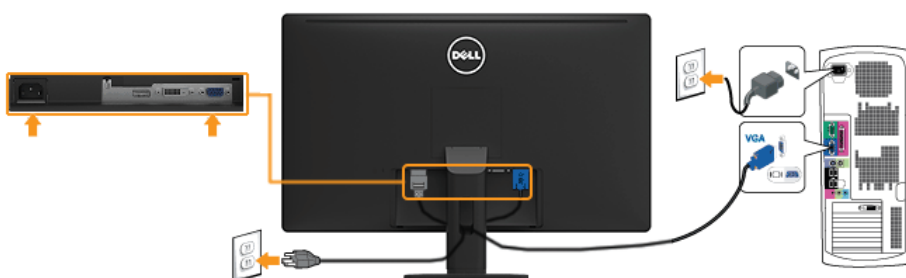

### Branchement du câble DVI blanc (pour le E2715H seulement)



### Branchement du câble DP noir (pour le E2715H seulement)



 **Remarque :** Les illustrations ne sont qu'à titre indicatif seulement. L'apparence de l'ordinateur peut varier.

### Organisation de vos câbles (pour le E2215HV / E2715H)

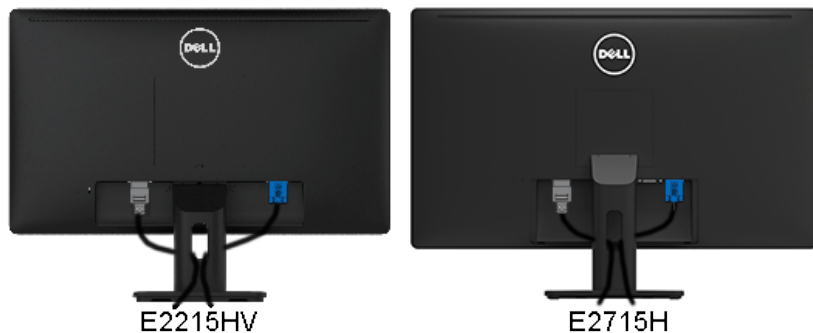

Après avoir branché tous les câbles nécessaires à votre moniteur et à votre ordinateur, (Voir Connecter votre moniteur pour le branchement des câbles), organisez tous les câbles comme indiqué ci-dessus.



## Fixation du couvercle des câbles (pour le E2715H seulement)

 **Remarque:** Le couvercle des câbles est détaché lorsque le moniteur est livré depuis l'usine.



Pour fixer le couvercle des câbles :

1. Fixez les deux ergots de la partie inférieure du couvercle des câbles sur la rainure à l'arrière du moniteur.
2. Enfoncez le couvercle des câbles jusqu'à ce qu'il s'enclenche.

## Enlever la base du moniteur

Après avoir placé l'écran du moniteur sur un chiffon doux ou un coussin, suivez les étapes ci-dessous pour enlever la base :

**E2015HV:**



## E2215HV:



1. Utilisez un tournevis long pour enfoncer l'onglet de relâchement situé dans un trou juste au-dessus de la base.
2. Une fois l'onglet poussé, séparez la base du moniteur.

## E2715H:

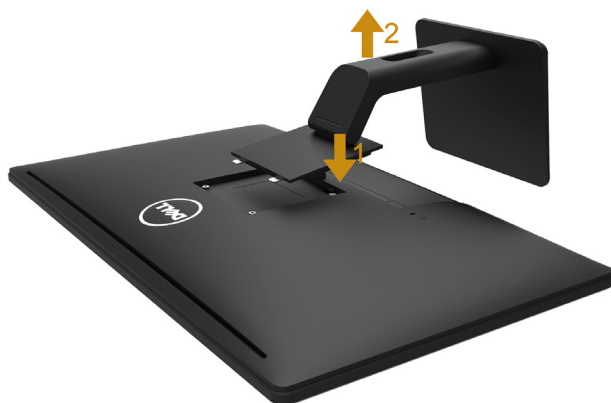

1. Appuyez et maintenez enfoncé le bouton de dégagement de la base.
2. Soulevez la base et éloignez-la du moniteur.

## Montage mural (optionnel)

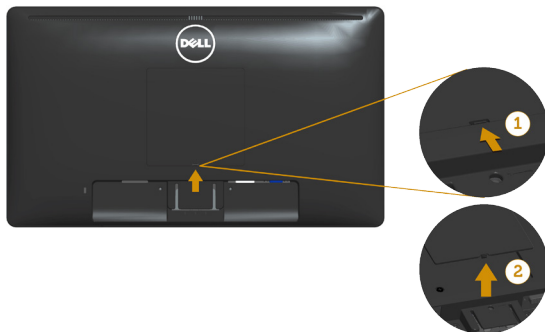

figure 1

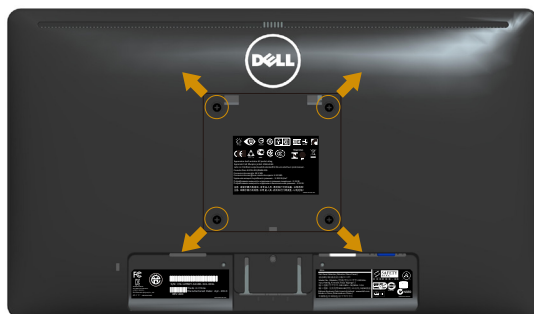



figure 2

(Dimension des vis : M4 x 10 mm).

Référez-vous aux instructions fournies avec le kit de montage de la base compatible VESA.

1. Placez l'écran du moniteur sur un chiffon doux ou un coussin sur une table plane stable.
2. Enlever la base.
3. Retirez le couvercle des vis VESA (figure 1)
4. Utiliser un tournevis pour enlever les quatre vis tenant le couvercle en plastique. (figure 2)
5. Attacher les crochets de fixation du kit de montage mural à l'écran LCD.
6. Installer l'écran LCD sur le mur en suivant les instructions fournies avec le kit de montage de la base.

 **REMARQUE** : Seulement pour une utilisation avec des crochets de fixation murale de type UL avec une capacité minimale de poids/ charge de 2,38 kg (pour le E2015HV) / 2,90 kg (pour le E2715H) / 4,53 kg (pour le E2715H).

# Utilisation du moniteur

## Allumer le moniteur

Appuyez sur le bouton  pour allumer le moniteur.

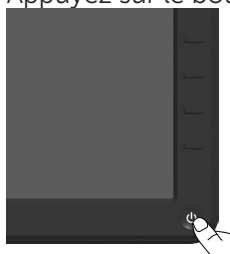



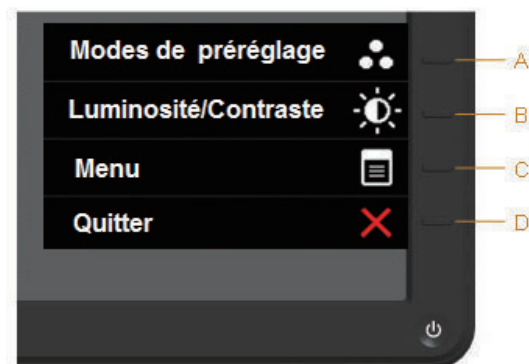

## Utiliser les boutons du panneau frontal

**Utilisez les boutons** du panneau frontal du moniteur pour régler les paramètres de l'image.





**E2015HV/E2215HV:**

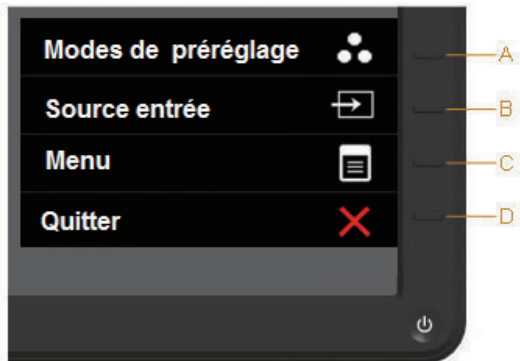

Touches du panneau frontal		Description
A	 Modes préréglés	Utilisez la touche des Modes préréglés pour choisir à partir d'une liste des modes de couleur préréglés. Voir <b>Utiliser le menu de l'écran (OSD)</b> .
B	 Luminosité / Contraste	Utilisez la touche <b>Luminosité / Contraste</b> pour accéder directement au menu de réglage de la "Luminosité" et du "Contraste".
C	 Menu	Utilisez la touche <b>Menu</b> pour ouvrir le menu de l'écran (OSD).
D	 Quitter	Utilisez la touche <b>Quitter</b> pour fermer le menu de l'écran (OSD) dans n'importe quel menu ou sous-menu.





## E2715H:



Touches du panneau frontal		Description
A	 <b>Modes pré réglés</b>	Utilisez la touche des Modes pré réglés pour choisir à partir d'une liste des modes de couleur pré réglés. Voir <b>Utiliser le menu de l'écran (OSD)</b> .
B	 <b>Source entrée</b>	Utilisez le bouton de sélection <b>Source d'entrée</b> pour choisir entre les différents signaux vidéo qui peuvent être raccordés à votre moniteur. <ul style="list-style-type: none"> <li>• Entrée VGA</li> <li>• Entrée DVI-D</li> <li>• Entrée DisplayPort</li> </ul>
C	 <b>Menu</b>	Utilisez la touche <b>Menu</b> pour ouvrir le menu de l'écran (OSD).
D	 <b>Quitter</b>	Utilisez la touche <b>Quitter</b> pour fermer le menu de l'écran (OSD) dans n'importe quel menu ou sous-menu.

## Touches du panneau frontal



Touches du panneau frontal		Description
A	 <b>Haut</b>	Utilisez la touche <b>Haut</b> pour régler (augmenter la valeur) des éléments dans le menu OSD.
B	 <b>Bas</b>	Utilisez la touche <b>Bas</b> pour régler (baisser la valeur) des éléments dans le menu OSD.
C	 <b>OK</b>	Utilisez la touche <b>OK</b> pour confirmer votre sélection.
D	 <b>Retour</b>	Utilisez la touche <b>Retour</b> pour retourner au menu précédent.

## Utiliser le menu de l'écran (OSD)

### Accéder au Menu Système

 **REMARQUE :** Si vous modifiez les réglages et si ensuite vous ouvrez un autre menu ou si vous quittez le menu OSD, le moniteur enregistre automatiquement les modifications. Si vous attendez que le menu OSD disparaisse après avoir effectué un réglage, vos réglages seront également enregistrés.





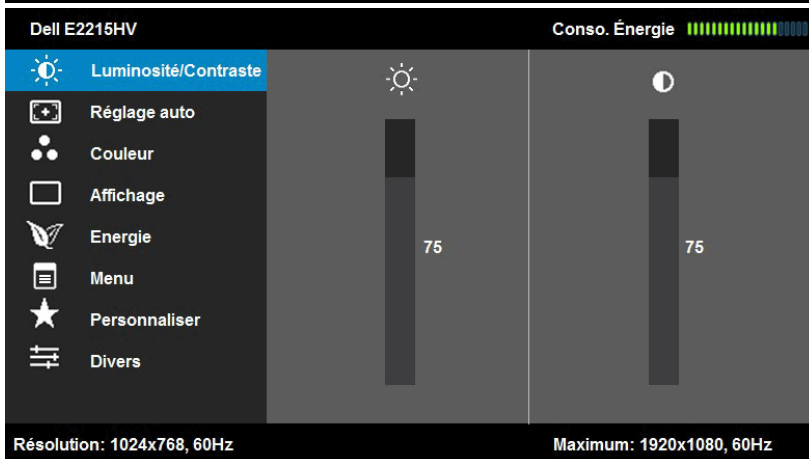
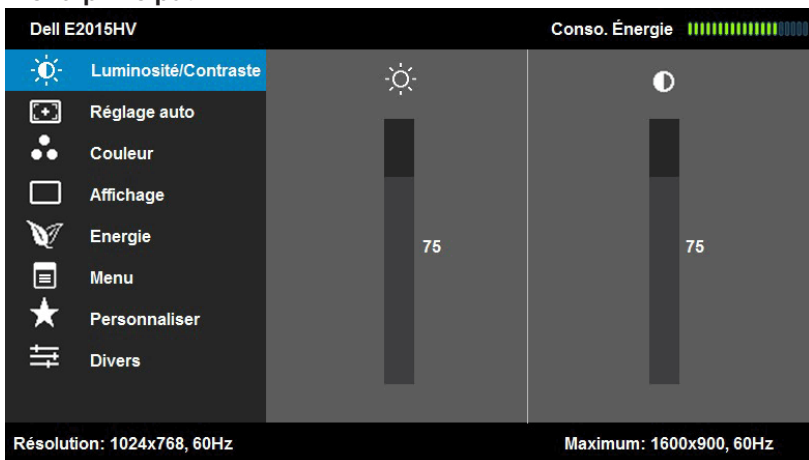

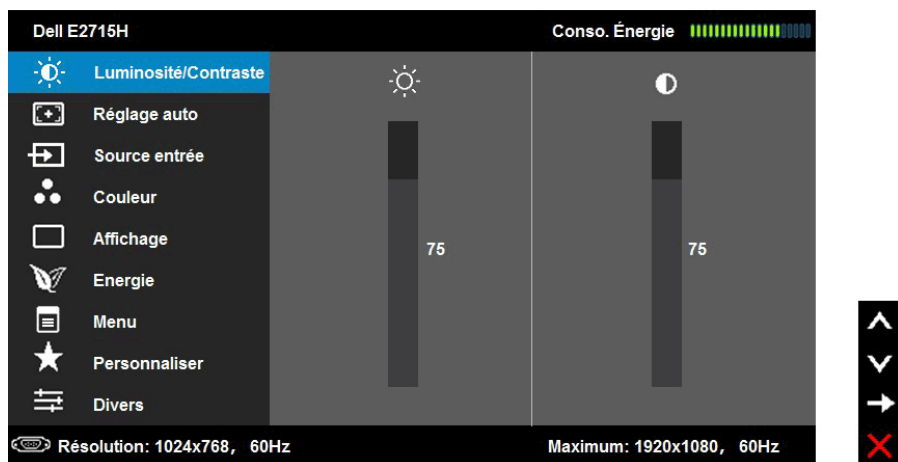



1. Appuyez sur le bouton  pour ouvrir le menu OSD et afficher le menu principal.

### Menu principal











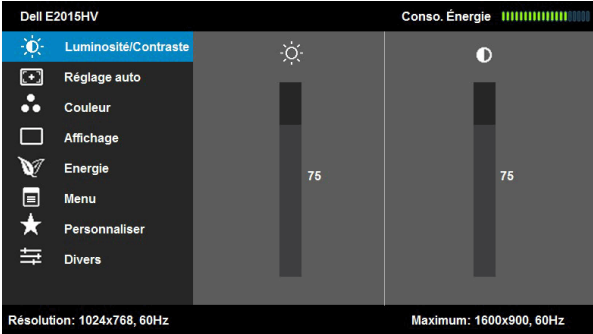
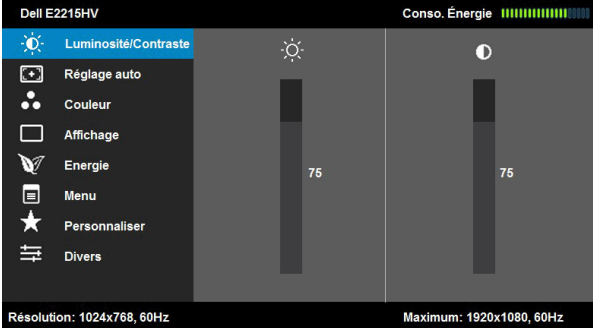
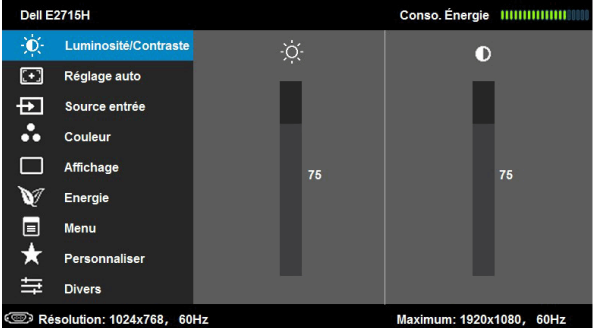

**REMARQUE** : Réglage auto est disponible uniquement lorsque vous utilisez le connecteur analogique (VGA).

2. Appuyez sur les boutons  et  pour vous déplacer entre les différentes options du Menu. Lorsque vous allez d'une icône à une autre, le nom de l'option est mis en surbrillance.
3. Pour sélectionner l'élément en surbrillance dans le menu, appuyez à nouveau sur le bouton .
4. Appuyez sur les boutons  et  pour sélectionner le paramètre désiré.
5. Appuyez sur le bouton  pour afficher la barre de réglage puis utiliser les boutons  et  pour effectuer les modifications en fonction des indicateurs dans le menu.
6. Appuyez sur le bouton  pour retourner au menu précédent sans confirmer le réglage ou appuyez sur  pour confirmer et retourner au menu précédent.

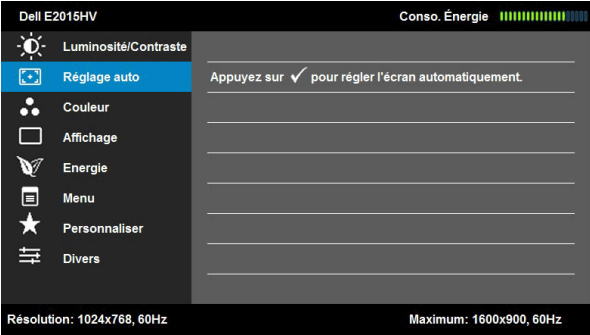

Le tableau suivant décrit toutes les options du menu OSD et leurs fonctions.

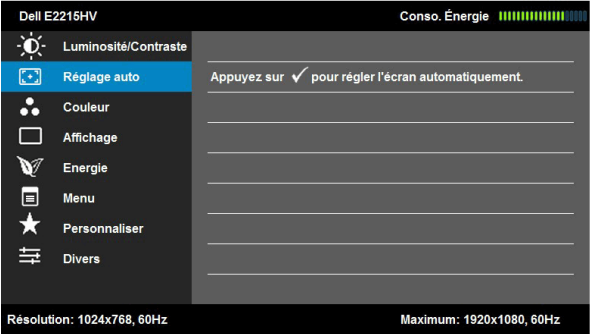
Icône	Menu et Sous-Menus	Description
	<b>Utilisation d'énergie</b>	Ce compteur indique le niveau d'énergie utilisé en temps réel par le moniteur.
	<b>Luminosité / Contraste</b>	Utilisez le menu <b>Luminosité</b> et <b>Contraste</b> pour régler la luminosité/le contraste.    

<p><b>Luminosité</b></p>	<p>Pour régler la luminosité ou la luminance du rétro-éclairage.</p> <p>Appuyez sur la touche ▲ pour augmenter la luminosité et appuyez sur la touche ▼ pour baisser la luminosité (min 0 ~ max 100).</p>
<p><b>Contraste</b></p>	<p>Pour régler le contraste ou le degré de différence entre les points sombres et les points lumineux sur le moniteur. Réglez d'abord la luminosité, puis réglez le contraste seulement si un réglage supplémentaire est nécessaire.</p> <p>Appuyez sur la touche ▲ pour augmenter le contraste et appuyez sur la touche ▼ pour baisser le contraste (min 0 ~ max 100).</p>
<p> <b>Réglage auto</b></p>	<p>Utilisez cette touche pour utiliser la fonction de réglage et d'ajustement automatique.</p> <div data-bbox="348 571 938 906">  </div> <div data-bbox="968 783 1003 906">  </div> <div data-bbox="348 911 938 1246">  </div> <div data-bbox="968 1126 1003 1246">  </div>

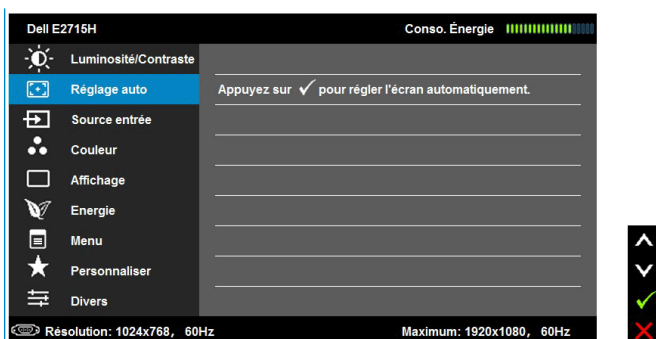





Le message suivant s'affichera sur un écran noir lorsque le moniteur est en train de se régler automatiquement sur le signal vidéo reçu :

Ajustement Auto en Cours...

Réglage auto permet au moniteur de se régler automatiquement sur le signal vidéo reçu. Après avoir utilisé la fonction Réglage auto, vous pouvez régler votre moniteur plus précisément en utilisant les contrôles Horloge de pixels (gros réglage) et Phase (Réglage précis) dans **Réglages de l'affichage**.

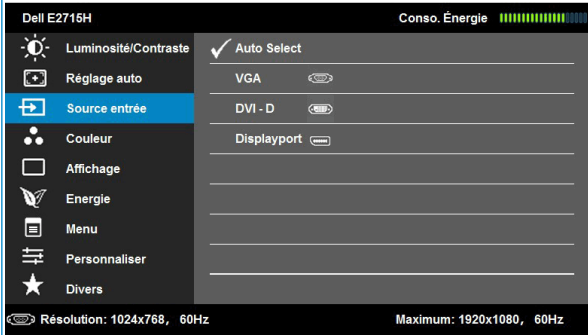
**REMARQUE** : La fonction Réglage auto n'est pas active lorsque vous appuyez sur le bouton alors qu'il n'y a aucun signal d'entrée vidéo actif ou de câbles branchés.

Cette option n'est disponible que lorsque vous utilisez le connecteur analogique (VGA).

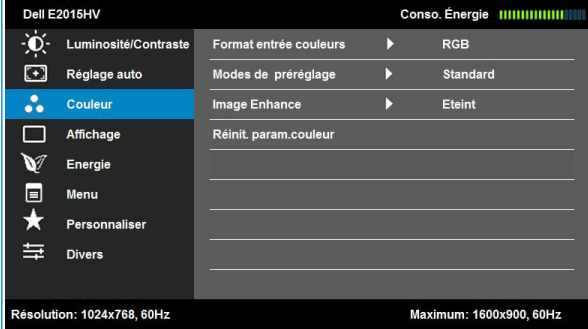
	<p><b>Source d'entrée</b> (pour le E2715H seulement)</p>	<p>Utilisez le menu <b>Source d'entrée</b> pour choisir entre les différents signaux vidéo qui peuvent être connectés à votre moniteur.</p> 
	<p><b>Sélection auto</b></p>	<p>Sélectionnez <b>Sélection auto</b> pour rechercher les signaux d'entrée disponibles.</p>
<p><b>VGA</b></p>		<p>Sélectionnez l'entrée <b>VGA</b> lorsque vous utilisez le connecteur analogique (VGA). Appuyez sur  pour sélectionner la source d'entrée VGA.</p>
<p><b>DVI-D</b></p>		<p>Sélectionnez l'entrée <b>DVI-D</b> lorsque vous utilisez le connecteur numérique (DVI). Appuyez sur  pour sélectionner la source d'entrée DVI.</p>
<p><b>Displayport</b></p>		<p>Sélectionnez l'entrée <b>Displayport</b> lorsque vous utilisez le connecteur Displayport. Appuyez sur  pour sélectionner la source d'entrée DP.</p>
	<p><b>Couleur</b></p>	<p>Utilisez le menu <b>Color (couleur)</b> pour régler les paramètres d'affichage des couleurs du moniteur.</p> 

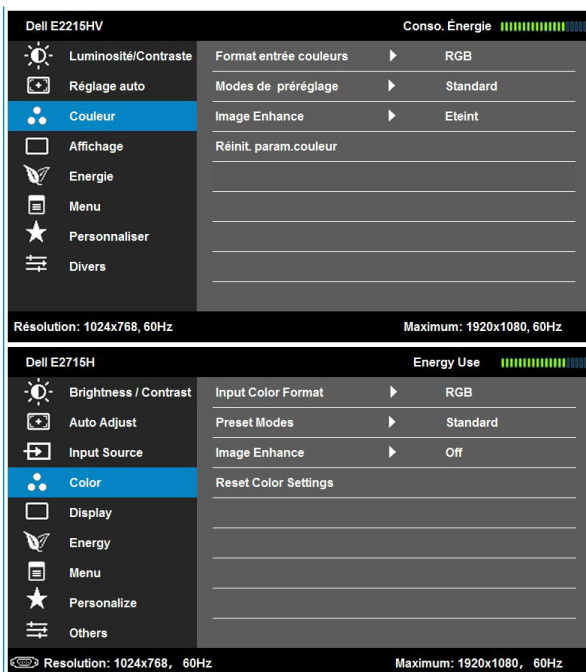

**Format couleur d'entrée**

Permet de régler le mode d'entrée vidéo sur :

- **RVB** : Sélectionnez cette option si votre moniteur est connecté à un ordinateur ou un lecteur de DVD avec un adaptateur HDMI à DVI.
- **YPbPr** : Sélectionnez cette option si votre lecteur de DVD supporte seulement la sortie YPbPr.

**Modes pré-réglés**

Permet de choisir à partir d'une liste des modes de couleur pré-réglés.

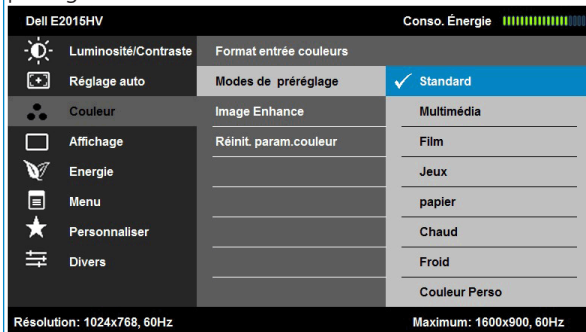

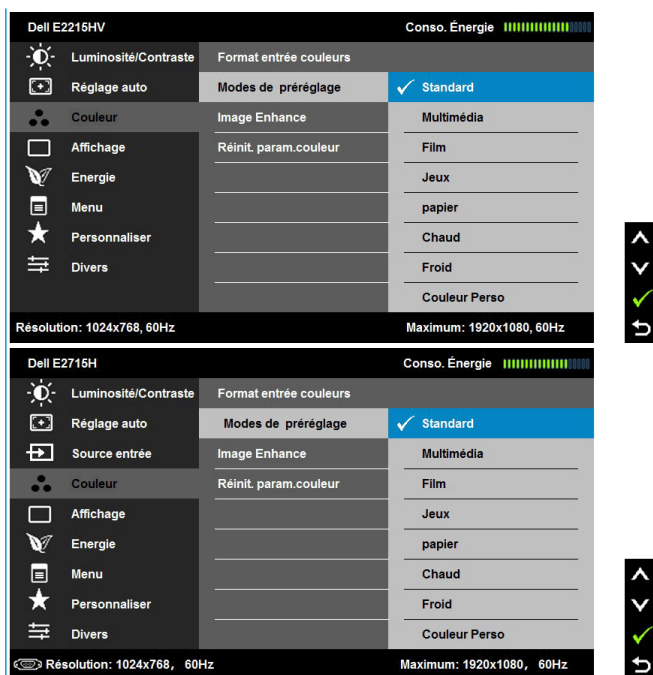

- **Standard** : Charge les réglages de couleur par défaut du moniteur. Ce mode est le mode préréglé par défaut.
- **Multimédia** : Charge les réglages de couleur idéals pour les applications multimédia.
- **Film** : Charge les réglages de couleur idéals pour les films.
- **Jeu** : Charge les réglages de couleur idéals pour la plupart des applications de jeu.
- **Papier** : Charge les paramètres de luminosité et de netteté idéals pour la visualisation du texte. Mélange le fond de texte pour simuler des supports papier sans affecter la couleur des images. S'applique uniquement au format d'entrée RVB.
- **Chaud** : Augmente la température des couleurs. L'écran apparaîtra plus 'chaud' avec une teinte rougeâtre/jaunâtre.
- **Froid** : Baisse la température des couleurs. L'écran apparaîtra plus 'froid' avec une teinte bleuâtre.
- **Couleur personnalisée** : Pour régler manuellement la température des couleurs. Appuyez sur les touches ▲ et ▼ pour régler les valeurs de Rouge, Vert et Bleu et créer votre propre mode de couleur.

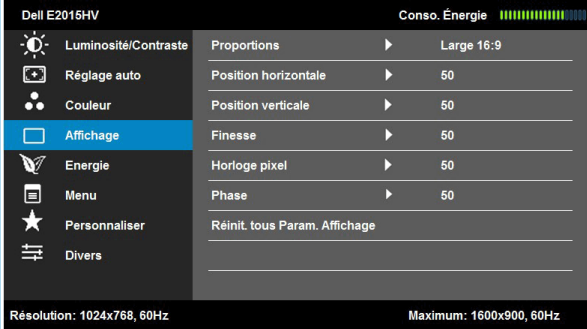
<p><b>Teinte</b></p>	<p>Cette fonction peut décaler la couleur de l'image vidéo vers le vert ou le violet. Cette fonction est utilisée pour ajuster la couleur des tons chair souhaitée. Utilisez ▲ ou ▼ pour régler la teinte de '0' à '100'.</p> <p>Appuyez sur ▲ pour augmenter l'aspect monochrome de l'image vidéo.</p> <p>Appuyez sur ▼ pour augmenter l'aspect colorée de l'image vidéo.</p> <p><b>REMARQUE :</b> Le réglage de la saturation n'est disponible que si vous sélectionnez le mode préréglé <b>Film</b> ou <b>Jeu</b>.</p>
<p><b>Saturation</b></p>	<p>Cette fonction permet de régler la saturation des couleurs de l'image vidéo. Utilisez les boutons ▲ et ▼ pour régler la saturation de '0' à '100'.</p> <p>Appuyez sur ▲ pour augmenter l'aspect monochrome de l'image vidéo.</p> <p>Appuyez sur ▼ pour augmenter l'aspect colorée de l'image vidéo.</p> <p><b>REMARQUE :</b> Le réglage de la saturation n'est disponible que si vous sélectionnez le mode préréglé <b>Film</b> ou <b>Jeu</b>.</p>
<p><b>Amélioration de l'image</b></p>	<p>Augmente automatiquement la netteté des images, améliorer les teintes, stimule le contraste des couleurs et améliore la clarté de l'image.</p> <p><b>REMARQUE :</b> <b>Amélioration de l'image</b> est disponible uniquement lorsque vous sélectionnez le mode préréglé <b>Standard</b>, <b>Multimédia</b>, <b>Film</b>, ou <b>Jeu</b>.</p>
<p><b>Réinitialiser les Réglages de couleur</b></p>	<p>Réinitialise les réglages de couleur de votre moniteur aux valeurs d'usine par défaut.</p>
<p> <b>Affichage</b></p>	<p>Utilisez le menu <b>Displays (Affichage)</b> pour ajuster les réglages d'affichage du moniteur.</p> 

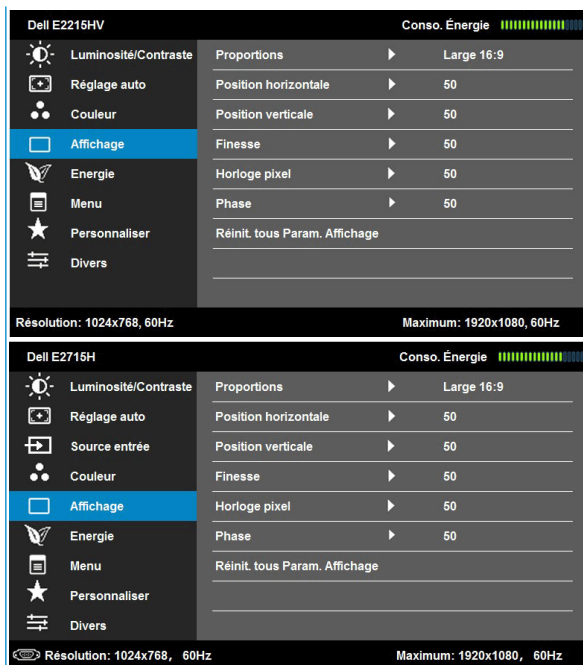





<p><b>Rapport d'aspect</b></p>	<p>Ajuste le rapport d'aspect de l'image sur Large 16:9, 4:3 ou 5:4.</p> <p><b>REMARQUE :</b> Le réglage Large 16:9 n'est pas nécessaire à la résolution prédéfinie maximale 1600 x 900 (pour le E2015HV) ou 1920 x 1080 (pour le E2215HV/E2715H).</p>
<p><b>Position horizontale</b></p>	<p>Utilisez les boutons ▲ et ▼ pour déplacer l'image vers la gauche ou la droite. Le minimum est '0' (-). Le maximum est '100' (+).</p>
<p><b>Position verticale</b></p>	<p>Utilisez les boutons ▲ et ▼ pour déplacer l'image vers le haut ou le bas. Le minimum est '0' (-). Le maximum est '100' (+).</p>
<p><b>Netteté</b></p>	<p>Cette fonction peut rendre l'image plus nette ou douce. Utilisez les boutons ▲ et ▼ pour régler la netteté de '0' à '100'.</p>
<p><b>Horloge de pixel</b></p>	<p>Les paramètres Phase et Horloge de pixel permettent de régler plus précisément votre moniteur en fonction de vos préférences. Utilisez les boutons ▲ et ▼ pour régler la meilleure qualité d'image.</p>

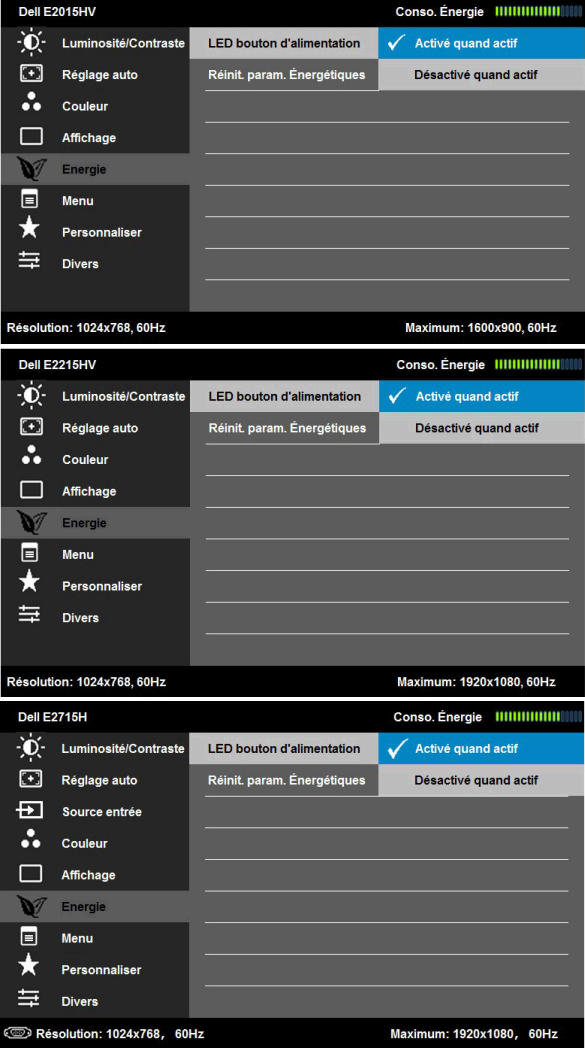

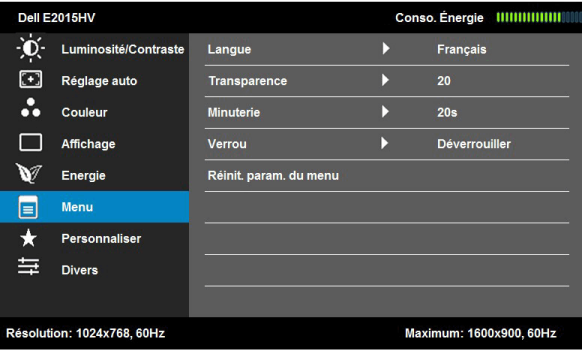
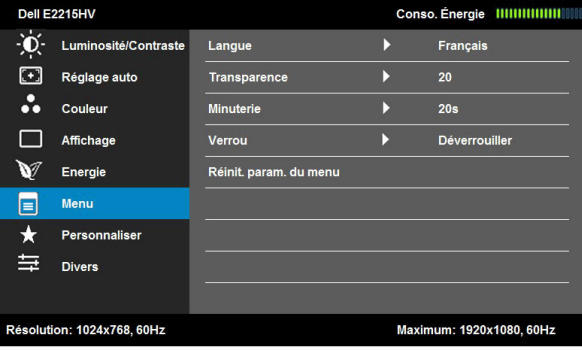
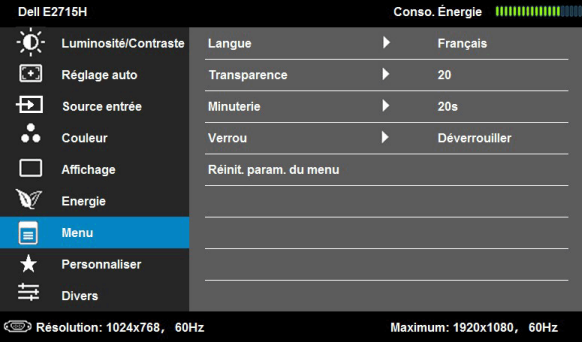

<b>Phase</b>	Si vous n'avez pas obtenu un résultat satisfaisant en utilisant le réglage de la phase, effectuez le réglage de l'Horloge de pixel (grossier) puis réglez de nouveau la Phase (fin). <b>REMARQUE</b> : Les réglages Horloge de pixel et Phase ne sont disponibles que pour l'entrée VGA.
<b>Réinitialiser les réglages de l'affichage</b>	Sélectionnez cette option pour restaurer les réglages d'affichage par défaut.
<b>Energie</b>	 <p>Dell E2015HV Conso. Énergie ██████████</p> <p>Luminosité/Contraste LED bouton d'alimentation ✓ Activé quand actif</p> <p>Réglage auto Réinit. param. Énergétiques Désactivé quand actif</p> <p>Couleur</p> <p>Affichage</p> <p>Energie</p> <p>Menu</p> <p>Personnaliser</p> <p>Divers</p> <p>Résolution: 1024x768, 60Hz Maximum: 1600x900, 60Hz</p> <p>Dell E2215HV Conso. Énergie ██████████</p> <p>Luminosité/Contraste LED bouton d'alimentation ✓ Activé quand actif</p> <p>Réglage auto Réinit. param. Énergétiques Désactivé quand actif</p> <p>Couleur</p> <p>Affichage</p> <p>Energie</p> <p>Menu</p> <p>Personnaliser</p> <p>Divers</p> <p>Résolution: 1024x768, 60Hz Maximum: 1920x1080, 60Hz</p> <p>Dell E2715H Conso. Énergie ██████████</p> <p>Luminosité/Contraste LED bouton d'alimentation ✓ Activé quand actif</p> <p>Réglage auto Réinit. param. Énergétiques Désactivé quand actif</p> <p>Source entrée</p> <p>Couleur</p> <p>Affichage</p> <p>Energie</p> <p>Menu</p> <p>Personnaliser</p> <p>Divers</p> <p>Résolution: 1024x768, 60Hz Maximum: 1920x1080, 60Hz</p>

<b>LED du bouton d'alimentation</b>	Permet de régler le témoin d'alimentation LED sur marche ou arrêt à l'état actif pour économiser l'énergie.
<b>Réinitialiser les Réglages de l'énergie</b>	Sélectionnez cette option pour restaurer les Réglages de l'énergie par défaut.
 <b>Menu</b>	<p>Sélectionnez cette option pour ajuster les réglages de l'OSD, tels que la langue du menu OSD, la durée d'affichage du menu sur l'écran, et ainsi de suite.</p>   

<b>Langue</b>	Permet de régler la langue d'affichage du menu OSD sur l'une des huit langues suivantes : Anglais, Espagnol, Français, Allemand, Portugais Brésilien, Russe, Chinois Simplifié ou Japonais.
<b>Transparence</b>	Permet de régler la transparence du menu OSD, d'opaque à transparent.
<b>Minuterie</b>	Permet de régler la durée d'affichage du menu OSD après le dernier appui sur une touche du moniteur. Utilisez les touches  et  pour régler le curseur en incrément de 1 seconde, de 5 à 60 secondes.
<b>Verrouillage</b>	Permet de contrôler l'accès utilisateur aux réglages. Lorsque Verrouillé est sélectionné, aucun réglage utilisateur n'est autorisé. Toutes les touches seront verrouillées à l'exception de la touche  . <b>REMARQUE :</b> Lorsque le menu OSD est verrouillé, appuyez sur la touche Menu pour aller directement au menu de réglage de l'OSD, avec 'Verrouiller OSD' sélectionné. Appuyez et maintenez enfoncée la touche  pendant 10 secondes pour déverrouiller et permettre à l'utilisateur d'accéder à tous les paramètres réglables.
<b>Réinitialiser les Réglages du menu</b>	Sélectionnez cette option pour restaurer les réglages de menu par défaut.



## Personnaliser

Sélectionnez cette option pour pouvoir définir deux touches de raccourci.

Dell E2015HV Conso. Énergie

Luminosité/Contraste	Touche raccourci 1	Modes de préreglage
Réglage auto	Touche raccourci 2	Luminosité/Contraste
Couleur	Personnaliser la réinitialisation	
Affichage		
Energie		
Menu		
<b>Personnaliser</b>		
Divers		

Résolution: 1024x768, 60Hz Maximum: 1600x900, 60Hz



Dell E2215HV Conso. Énergie

Luminosité/Contraste	Touche raccourci 1	Modes de préreglage
Réglage auto	Touche raccourci 2	Luminosité/Contraste
Couleur	Personnaliser la réinitialisation	
Affichage		
Energie		
Menu		
<b>Personnaliser</b>		
Divers		

Résolution: 1024x768, 60Hz Maximum: 1920x1080, 60Hz



Dell E2715H Conso. Énergie

Luminosité/Contraste	Touche raccourci 1	Modes de préreglage
Réglage auto	Touche raccourci 2	Source entrée
Source entrée	Personnaliser la réinitialisation	
Couleur		
Affichage		
Energie		
Menu		
<b>Personnaliser</b>		
Divers		

Résolution: 1024x768, 60Hz Maximum: 1920x1080, 60Hz



**Touche raccourci 1**

L'utilisateur peut choisir entre "Modes pré-réglés", "Luminosité/Contraste", "Réglage auto", "Source d'entrée"(pour le E2715H uniquement), "Rapport d'aspect" et l'utiliser pour le bouton de raccourci.

The image displays three screenshots of the Dell monitor OSD menu, showing the configuration for 'Touche raccourci 1' (Shortcut 1) for different monitor models. Each screenshot shows a list of menu items on the left and a list of options for the shortcut on the right. The 'Modes de pré-réglage' (Pre-set modes) option is selected in all three cases.

- Dell E2015HV:**
  - Menu items: Luminosité/Contraste, Réglage auto, Couleur, Affichage, Energie, Menu, Personnaliser, Divers.
  - Shortcut 1 options: Modes de pré-réglage (selected), Luminosité/Contraste, Réglage auto, Proportions.
  - Resolution: 1024x768, 60Hz. Maximum: 1600x900, 60Hz.
- Dell E2215HV:**
  - Menu items: Luminosité/Contraste, Réglage auto, Couleur, Affichage, Energie, Menu, Personnaliser, Divers.
  - Shortcut 1 options: Modes de pré-réglage (selected), Luminosité/Contraste, Réglage auto, Proportions.
  - Resolution: 1024x768, 60Hz. Maximum: 1920x1080, 60Hz.
- Dell E2715H:**
  - Menu items: Luminosité/Contraste, Réglage auto, Source entrée, Couleur, Affichage, Energie, Menu, Personnaliser, Divers.
  - Shortcut 1 options: Modes de pré-réglage (selected), Luminosité/Contraste, Réglage auto, Source entrée, Proportions.
  - Resolution: 1024x768, 60Hz. Maximum: 1920x1080, 60Hz.



**Touche raccourci 2**

L'utilisateur peut choisir entre "Modes préréglés", "Luminosité/Contraste", "Réglage auto", "Source d'entrée"(pour le E2715H uniquement), "Rapport d'aspect" et l'utiliser pour le bouton de raccourci.

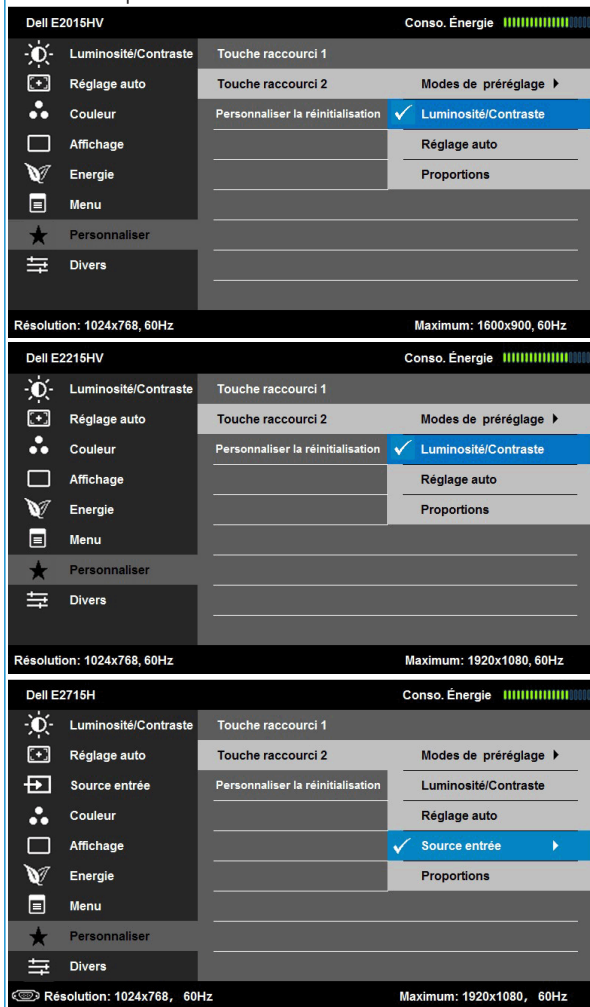

**Réinitialiser la Personnalisation**

Permet de restaurer les réglages par défaut des boutons de raccourci.



## Divers

Dell E2015HV		Conso. Énergie
Luminosité/Contraste	DDC/CI	▶ Activé
Réglage auto	Conditionnement LCD	▶ Désactivé
Couleur	Réinit. autres param.	
Affichage	Réinitialisation	Réinitialiser tous les réglages
Energie		
Menu		
Personnaliser		
<b>Divers</b>		
Résolution: 1024x768, 60Hz		Maximum: 1600x900, 60Hz

  

Dell E2215HV		Conso. Énergie
Luminosité/Contraste	DDC/CI	▶ Activé
Réglage auto	Conditionnement LCD	▶ Désactivé
Couleur	Réinit. autres param.	
Affichage	Réinitialisation	Réinitialiser tous les réglages
Energie		
Menu		
Personnaliser		
<b>Divers</b>		
Résolution: 1024x768, 60Hz		Maximum: 1920x1080, 60Hz

Dell E2715H		Conso. Énergie
Luminosité/Contraste	DDC/CI	▶ Activé
Réglage auto	Conditionnement LCD	▶ Désactivé
Source entrée	Réinit. autres param.	
Couleur	Réinitialisation	Réinitialiser tous les réglages
Affichage		
Energie		
Menu		
Personnaliser		
<b>Divers</b>		
Résolution: 1024x768, 60Hz		Maximum: 1920x1080, 60Hz



<p><b>DDC/CI</b></p>	<p>L'interface DDC/CI (Display Data Channel/Command Interface) vous permet d'utiliser un logiciel sur votre ordinateur pour ajuster les réglages d'affichage du moniteur comme la luminosité, la balance des couleurs, etc.</p> <p>Activer (défaut) : Pour optimiser les performances de votre moniteur et faciliter l'utilisation.</p> <p>Désactiver : Pour désactiver l'option DDC/CI ; le message suivant s'affiche sur l'écran.</p> 
<p><b>Traitement LCD</b></p>	<p>Cette fonction aidera à réduire les cas mineurs de rétention d'image.</p> <p>Si une image reste affichée sur l'écran, utilisez <b>Traitement LCD</b> pour éliminer l'effet de rétention d'image. La fonction de traitement LCD peut prendre longtemps. La fonction de traitement LCD ne peut pas résoudre les problèmes de rétention d'image sévères.</p> <p><b>REMARQUE</b> : Utilisez seulement la fonction de traitement LCD lorsque vous avez des problèmes de rétention d'image.</p> <p>Le message d'avertissement suivant s'affichera lorsque vous sélectionnez "Activer" traitement LCD.</p> 
<p><b>Réinitialiser les Autres réglages</b></p>	<p>Sélectionnez cette option pour restaurer les autres réglages par défaut, tels que DDC/CI.</p>
<p><b>Réinitialisation d'usine</b></p>	<p>Pour réinitialiser tous les réglages du menu OSD sur les valeurs d'usine par défaut.</p>

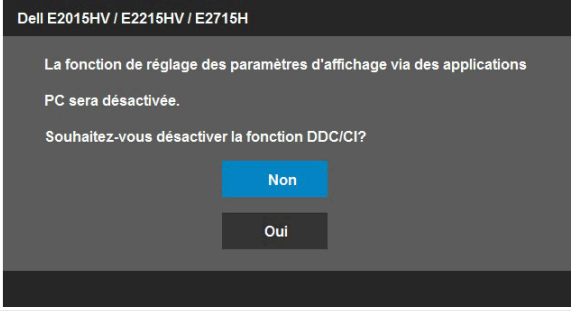
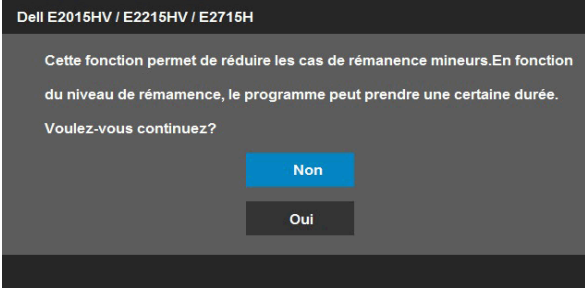

## Messages de l' OSD

Lorsque le moniteur n'est pas compatible avec un certain mode de résolution, vous verrez le message suivant s'afficher :

### Dell E2015HV

La synchronisation d'entrée actuelle n'est pas prise en charge par l'affichage du moniteur. Veuillez changer votre synchronisation d'entrée en **1600 x 900, 60Hz** ou en toute autre synchronisation mentionnée par le moniteur selon les caractéristiques du moniteur.

### Dell E2215HV / E2715H

La synchronisation d'entrée actuelle n'est pas prise en charge par l'affichage du moniteur. Veuillez changer votre synchronisation d'entrée en **1920x1080, 60Hz** ou en toute autre synchronisation mentionnée par le moniteur selon les caractéristiques du moniteur.

Cela signifie que l'écran ne peut pas se synchroniser avec le signal reçu depuis l'ordinateur. Voir **Spécifications du moniteur** pour vérifier les limites de la fréquence horizontale et verticale pour ce moniteur. Le mode recommandé est 1600 x 900 (pour le E2015HV) ou 1920 x 1080 (pour le E2215HV/E2715H).

Vous verrez le message suivant avant que la fonction DDC/CI ne soit désactivée.

Dell E2015HV / E2215HV / E2715H

La fonction de réglage des paramètres d'affichage via des applications  
PC sera désactivée.

Souhaitez-vous désactiver la fonction DDC/CI?

Non

Oui

Quand le moniteur entre en mode d'**économie d'énergie**, le message suivant s'affiche :

Dell E2015HV / E2215HV / E2715H

Entering Power Save Mode.

Activez l'ordinateur et réveillez le moniteur pour avoir accès à l' **OSD**.

Si vous appuyez sur n'importe quel bouton autre que le bouton d'alimentation, un des messages suivants s'affichera, en fonction de l'entrée sélectionnée :

Dell E2015HV / E2215HV

Il n'y a pas de signal venant de votre ordinateur.

Appuyez sur une touche du clavier ou déplacez la souris pour le réveiller.

## E2715H

Il n'y a pas de signal venant de votre ordinateur.

Appuyez sur une touche du clavier ou déplacez la souris pour le réveiller.

S'il n'y a pas d'affichage, appuyez le bouton du moniteur pour sélectionner la source d'entrée correcte sur le menu à l'écran.

Si le câble VGA ou DVI ou DP n'est pas branché, une boîte de dialogue flottante s'affichera, indiquée ci-dessous. Le moniteur entrera en **Mode d'économie d'énergie dans 5 minutes** s'il reste inutilisé.

### Dell E2015HV / E2215HV / E2715H



Pas de Câble VGA

L'affichage passe alors en mode économie d'énergie dans les 5 minutes.

[www.dell.com/support/monitors](http://www.dell.com/support/monitors)

### Dell E2715H



Pas de Câble DVI-D

L'affichage passe alors en mode économie d'énergie dans les 5 minutes.

[www.dell.com/support/monitors](http://www.dell.com/support/monitors)

## Dell E2715H



### Pas de Câble DVI-D

L'affichage passe alors en mode économie d'énergie dans les 5 minutes.

[www.dell.com/support/monitors](http://www.dell.com/support/monitors)

Voir **Guide de dépannage** pour plus d'informations.

## Régler la résolution au maximum

Windows Vista® ,Windows® 7 ,Windows® 8 ou Windows® 8.1 :

1. Pour Windows® 8 ou Windows® 8.1 uniquement, sélectionnez le pavé Bureau pour passer au bureau classique.
2. Cliquez avec le bouton droit sur le Bureau et cliquez sur **Résolution d'écran**.
3. Cliquez sur la liste déroulante de la résolution d'écran et sélectionnez 1600 x 900 (pour le E2015HV) ou 1920 x 1080 (pour le E2215HV/ E2715H).
4. Cliquez sur OK.

Si vous ne voyez pas 1600 x 900 (pour le E2015HV) ou 1920 x 1080 (pour le E2215HV/E2715H) comme option, vous avez peut-être besoin de mettre à jour votre pilote graphique. Selon votre ordinateur, utilisez l'une des méthodes suivantes :

Si vous avez un ordinateur de bureau ou portable Dell :

- Allez sur le site [www.dell.com/support](http://www.dell.com/support), saisissez l'identifiant de dépannage, et téléchargez le dernier pilote pour votre carte graphique.

Si vous n'utilisez pas un ordinateur Dell (portable ou de bureau) :

- Allez sur le site de support de votre ordinateur et téléchargez les derniers pilotes graphiques.
- Allez sur le site de support de votre carte et téléchargez les derniers pilotes graphiques.

## Utiliser l'inclinaison

### Inclinaison

Avec l'ensemble de la base, vous pouvez incliner le moniteur pour obtenir un angle de vue plus confortable.

#### E2015HV/E2215HV:

21° typical (maximum 22°) 5° typical (maximum 5.5°) 21° typical (maximum 22°) 5° typical (maximum 5.5°)

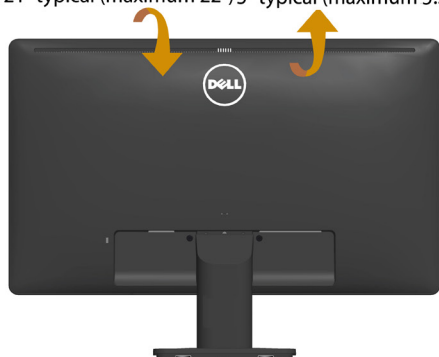

E2015HV

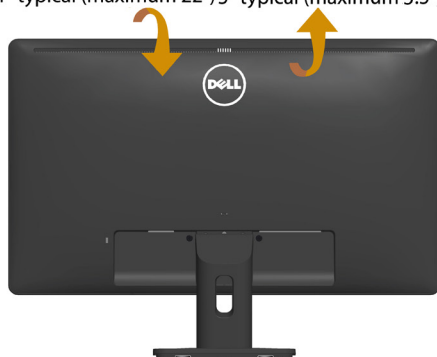

E2215HV

#### E2715H:

21° typical (maximum 22°) 5° typical (maximum 5.5°)



**REMARQUE :** La base est détachée lorsque le moniteur est livré depuis l'usine.

# Guide de dépannage

**⚠ ATTENTION : Avant de débuter quelque procédure que ce soit de cette section, suivez les Instructions de sécurité**

## Test automatique

Votre écran dispose d'une fonction de test automatique qui vous permet de vérifier s'il fonctionne correctement. Si votre moniteur et votre ordinateur sont connectés correctement mais que l'écran du moniteur reste éteint, utilisez la fonction de test automatique du moniteur en suivant ces étapes :

1. Eteignez votre ordinateur et votre moniteur.
2. Débranchez le câble vidéo à l'arrière de l'ordinateur. Pour garantir le bon fonctionnement du test automatique, débranchez les câbles numérique (connecteur blanc) et analogique (connecteur bleu) à l'arrière de l'ordinateur.
3. Allumez le moniteur.

La boîte de dialogue flottante doit apparaître à l'écran (sur un arrière-plan noir) si le moniteur ne peut pas détecter un signal vidéo mais s'il fonctionne correctement. En mode de test automatique, le témoin d'alimentation LED reste en blanc. De plus, en fonction de l'entrée sélectionnée, l'une des boîtes de dialogue illustrées ci-dessous défilera continuellement sur l'écran.

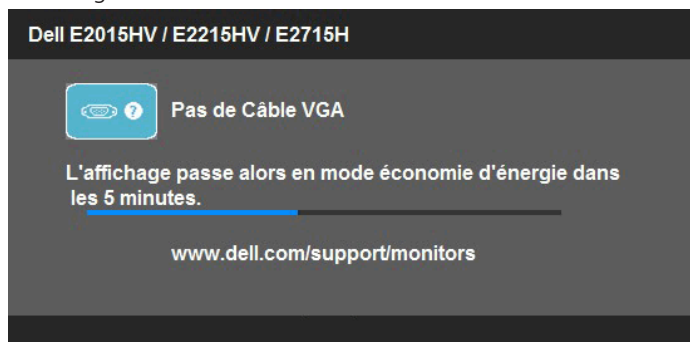

4. Cette boîte de dialogue apparaîtra également lors du fonctionnement habituel du système en cas de déconnexion ou de dommages du câble vidéo. Le moniteur entrera en **Mode d'économie d'énergie dans 5 minutes** s'il reste inutilisé.
5. Eteignez votre moniteur et reconnectez le câble vidéo; puis rallumez votre ordinateur ainsi que votre moniteur.

Si l'écran de votre moniteur n'affiche toujours aucune image après avoir suivi la procédure précédente, vérifiez votre contrôleur vidéo et votre ordinateur; votre moniteur fonctionne correctement.

**✍ REMARQUE :** La fonction de test automatique n'est pas disponible pour les modes S-Vidéo, Composite et Vidéo compositante.

## Diagnostiques intégrés

Votre moniteur a un outil de diagnostic intégré qui vous aide à déterminer si l'anomalie d'écran que vous avez est un problème inhérent avec votre moniteur, ou avec votre ordinateur et carte graphique.

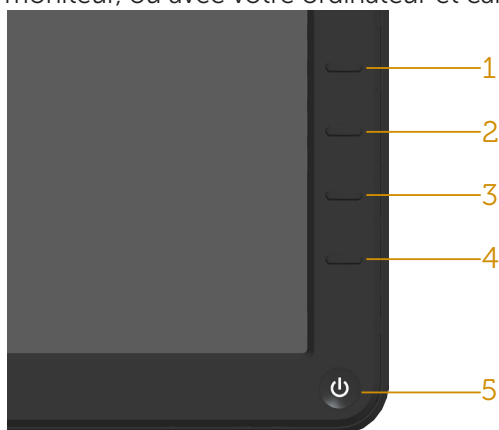

 **REMARQUE** : Vous pouvez effectuer le diagnostic intégré quand le câble vidéo est débranché et le moniteur est en mode de test automatique.

Pour exécuter le diagnostic intégré :

1. Assurez-vous que l'écran est propre (pas de particules de poussière sur la surface de l'écran).
2. Débranchez le(s) câble(s) vidéo à l'arrière de l'ordinateur ou du moniteur. Le moniteur alors va dans le mode de test automatique.
3. Appuyez et maintenez enfoncé le **Bouton 1** et le **Bouton 4** du panneau frontal, simultanément pendant 2 secondes. Un écran gris apparaît.
4. Examinez soigneusement l'écran pour des anomalies.
5. Appuyez de nouveau sur le **Bouton 4** du panneau avant. La couleur de l'écran change à rouge.
6. Examinez l'écran pour des anomalies quelconques.
7. Répétez les étapes 5 et 6 pour examiner l'écran avec les couleurs vertes, bleues, noires, blanches.

Le test est terminé quand l'écran blanc apparaît. Pour quitter, appuyez de nouveau sur le **Bouton 4**.

Si vous ne détectez pas d'anomalies quelconques lors de l'utilisation de l'outil de diagnostic intégré, le moniteur fonctionne correctement. Vérifiez la carte vidéo et l'ordinateur.

## Problèmes généraux

Le tableau suivant contient des informations générales sur les problèmes les plus courants avec le moniteur et des solutions.

Symptômes courants	Description du problème	Solutions possibles
Pas de vidéo / Témoin d'alimentation LED éteint	Pas d'image	<ul style="list-style-type: none"><li>• Vérifiez l'intégrité de la connexion du câble vidéo entre l'ordinateur et le moniteur et qu'elle est correctement faite.</li><li>• Vérifiez que la prise électrique utilisée fonctionne correctement en branchant un autre appareil électrique dessus.</li><li>• Vérifiez que le bouton d'alimentation a bien été appuyé.</li><li>• Assurez-vous que la source d'entrée correcte est sélectionnée via le bouton de sélection <b>Source d'entrée</b>.</li><li>• Cochez l'option "Bouton d'alimentation à LED" sous Réglages de l'énergie dans le menu OSD.</li></ul>
Pas de vidéo / Témoin d'alimentation LED allumé	Pas d'image ou pas de luminosité	<ul style="list-style-type: none"><li>• Augmentez la luminosité et le contraste via l'OSD.</li><li>• Utilisez la fonction de test automatique du moniteur.</li><li>• Vérifiez que les broches du connecteur du câble vidéo ne sont pas tordues ni cassées.</li><li>• Vérifiez que la bonne source a été sélectionnée via le menu <b>Source d'entrée</b> Sélection.</li><li>• Exécutez le diagnostic intégré.</li></ul>
Mauvaise mise au point	L'image est floue, trouble ou voilée	<ul style="list-style-type: none"><li>• Utilisez l'OSD pour utiliser la fonction Réglage auto.</li><li>• Ajustez la Phase et l'Horloge via l'OSD.</li><li>• Enlevez les câbles de rallonge vidéo.</li><li>• Réinitialisez le moniteur pour restaurer les <b>Réglages d'usine</b>.</li><li>• Changez la résolution vidéo sur le rapport d'aspect correct (16:9).</li></ul>
Vidéo tremblante / vacillante	Image comportant des vagues ou un léger mouvement	<ul style="list-style-type: none"><li>• Utilisez l'OSD pour utiliser la fonction Réglage auto.</li><li>• Ajustez la Phase et l'Horloge via l'OSD.</li><li>• Réinitialisez le moniteur pour restaurer les <b>Réglages d'usine</b>.</li><li>• Vérifiez les facteurs environnementaux.</li><li>• Déplacez le moniteur et testez-le dans une autre pièce.</li></ul>



Pixels manquants	L'écran LCD possède des points	<ul style="list-style-type: none"> <li>• Eteignez et rallumez l'écran.</li> <li>• Les pixels qui sont éteints d'une manière permanente sont un défaut naturel de la technologie LCD.</li> </ul> <p>Pour plus d'informations sur la Politique de la qualité et des pixels des moniteurs Dell, visitez le site de support de Dell :  <a href="http://www.dell.com/support/monitors">http://www.dell.com/support/monitors</a>.</p>
Pixels allumés en permanence	L'écran LCD possède des points lumineux.	<ul style="list-style-type: none"> <li>• Eteignez et rallumez l'écran.</li> <li>• Les pixels qui sont éteints d'une manière permanente sont un défaut naturel de la technologie LCD.</li> </ul> <p>Pour plus d'informations sur la Politique de la qualité et des pixels des moniteurs Dell, visitez le site de support de Dell :  <a href="http://www.dell.com/support/monitors">http://www.dell.com/support/monitors</a>.</p>
Problèmes de luminosité	Image trop terne ou trop lumineuse	<ul style="list-style-type: none"> <li>• Réinitialisez le moniteur pour restaurer les <b>Réglages d'usine</b>.</li> <li>• Réglage auto via l'OSD.</li> <li>• Ajustez la luminosité et le contraste via l'OSD.</li> </ul>
Distorsion géométrique	Image mal centrée	<ul style="list-style-type: none"> <li>• Réinitialisez le moniteur pour restaurer les <b>Réglages d'usine</b>.</li> <li>• Réglage auto via l'OSD.</li> <li>• Ajustez la luminosité et le contraste via l'OSD.</li> </ul> <p><b>REMARQUE</b> : Lorsque vous utilisez 'DVI-D', les réglages de positionnement ne sont pas disponibles.</p>
Lignes horizontales et verticales	L'écran affiche une ou plusieurs lignes	<ul style="list-style-type: none"> <li>• Réinitialisez le moniteur pour restaurer les <b>Réglages d'usine</b>.</li> <li>• Utilisez l'OSD pour utiliser la fonction Réglage auto.</li> <li>• Ajustez la Phase et l'Horloge de pixel via l'OSD.</li> <li>• Utilisez la fonction de test automatique du moniteur pour déterminer si de telles lignes apparaissent également dans le mode de test automatique.</li> <li>• Vérifiez que les broches du connecteur du câble vidéo ne sont pas tordues ni cassées.</li> </ul> <p><b>REMARQUE</b> : Lorsque vous utilisez 'DVI-D', les réglages de l'Horloge de pixel et de la Phase ne sont pas disponibles.</p>

Problèmes de synchronisation	L'écran est brouillé ou semble découpé en pièces	<ul style="list-style-type: none"> <li>• Réinitialisez le moniteur pour restaurer les <b>Réglages d'usine</b>.</li> <li>• Utilisez l'OSD pour utiliser la fonction Réglage auto.</li> <li>• Ajustez la Phase et l'Horloge de pixel via l'OSD.</li> <li>• Utilisez la fonction de test automatique du moniteur pour déterminer si l'écran brouillé apparaît également dans le mode de test automatique.</li> <li>• Vérifiez que les broches du connecteur du câble vidéo ne sont pas tordues ni cassées.</li> <li>• Redémarrez l'ordinateur en mode de sécurité.</li> </ul>
Problèmes liés à la sécurité	Signes visibles de fumée ou d'étincelles	<ul style="list-style-type: none"> <li>• N'effectuez aucun dépannage.</li> <li>• Contactez immédiatement Dell.</li> </ul>
Problèmes intermittents	Mauvais fonctionnement marche/arrêt du moniteur	<ul style="list-style-type: none"> <li>• Vérifiez que la connexion du câble vidéo entre l'ordinateur et le moniteur est correctement faite.</li> <li>• Réinitialisez le moniteur pour restaurer les <b>Réglages d'usine</b>.</li> <li>• Utilisez la fonction de test automatique du moniteur pour déterminer si le problème intermittent se produit dans le mode de test automatique.</li> </ul>
Couleur absente	Couleur absente de l'image	<ul style="list-style-type: none"> <li>• Utilisez la fonction de test automatique du moniteur.</li> <li>• Vérifiez que la connexion du câble vidéo entre l'ordinateur et le moniteur est correctement faite.</li> <li>• Vérifiez que les broches du connecteur du câble vidéo ne sont pas tordues ni cassées.</li> </ul>
Mauvaise couleur	La couleur de l'image est incorrecte	<ul style="list-style-type: none"> <li>• Changez le mode de couleur dans l'OSD Réglages de couleur sur 'Graphiques' ou 'Vidéo' en fonction de l'application.</li> <li>• Essayez des Modes de couleur prédéfinis différents dans l'OSD Réglages de couleur. Ajustez la valeur R/V/B dans l'OSD Réglages de couleur si la Gestion des couleurs est désactivée.</li> <li>• Changez le Format de couleur d'entrée sur RVB PC ou YPbPr dans l'OSD Réglages avancés.</li> </ul>
Rétention d'image à partir d'une image statique qui a été affichée pendant une longue période sur le moniteur.	Une ombre faible à partir d'une image statique apparaît sur l'écran	<ul style="list-style-type: none"> <li>• Utilisez la fonction Economie d'énergie pour éteindre le moniteur chaque fois que vous ne l'utilisez plus (pour plus d'informations, voir <b>Modes de gestion d'énergie</b>).</li> <li>• Vous pouvez également utiliser un économiseur d'écran qui change dynamiquement.</li> </ul>

## Problèmes spécifiques au produit

Symptômes spécifiques	Description du problème	Solutions possibles
L'image de l'écran est trop petite.	L'image est centrée sur l'écran mais ne remplit pas la surface entière visible.	<ul style="list-style-type: none"> <li>• Réinitialisez le moniteur pour restaurer les <b>Réglages d'usine</b>.</li> </ul>
Impossible de régler le moniteur avec les boutons du panneau frontal.	L'OSD n'apparaît pas à l'écran.	<ul style="list-style-type: none"> <li>• Éteignez le moniteur, débranchez le cordon d'alimentation puis rebranchez-le et rallumez le moniteur.</li> </ul>
Pas de signal d'entrée lorsque les contrôles de l'utilisateur sont utilisés.	Pas d'image, le voyant LED est en blanc. Lorsque vous appuyez sur la touche "haut", "bas" ou "Menu", le message "Aucun signal d'entrée" s'affiche.	<ul style="list-style-type: none"> <li>• Vérifiez la source de signal. Vérifiez que l'ordinateur n'est pas en mode Economie d'énergie en déplaçant la souris ou en appuyant sur n'importe quelle touche du clavier.</li> <li>• Vérifiez que le câble de signal est correctement branché. Rebranchez-le si nécessaire.</li> <li>• Redémarrez l'ordinateur ou le lecteur vidéo.</li> </ul>
L'image ne remplit pas l'écran entier.	L'image n'est pas aussi longue ou aussi large que l'écran.	<ul style="list-style-type: none"> <li>• A cause des différents formats vidéo (rapport d'aspect) des DVD, le moniteur peut afficher l'image en plein écran.</li> <li>• Exécutez le diagnostic intégré.</li> </ul>



**REMARQUE** : Lorsque vous choisissez le mode DVI-D ou DP, la fonction Réglage auto n'est pas disponible.

## Problème avec la Soundbar Dell

Symptômes courants	Description du problème	Solutions possibles
Aucun son du système de l'endroit où la Soundbar est alimentée par l'adaptateur secteur	Pas d'alimentation sur la Soundbar - le témoin d'alimentation est éteint.	<ul style="list-style-type: none"> <li>• Faites tourner le bouton Alimentation/Volume sur la Soundbar dans le sens horaire à une position moyenne; vérifiez si le témoin d'alimentation (LED blanche) situé sur l'avant de la Soundbar est allumé.</li> <li>• Vérifiez que le câble d'alimentation de la Soundbar est branché sur l'adaptateur.</li> </ul>

Pas de son	La Soundbar est alimentée - le témoin d'alimentation est allumé.	<ul style="list-style-type: none"> <li>• Branchez le câble d'entrée ligne audio sur la prise sortie audio de l'ordinateur.</li> <li>• Réglez tous les contrôles du volume au maximum et assurez-vous que la fonction Muet n'est pas activée.</li> <li>• Commencez à jouer des fichiers audio sur l'ordinateur (par exemple CD de musique, ou MP3).</li> <li>• Tournez le bouton d'Alimentation/Volume de la Soundbar vers la droite pour augmenter le volume.</li> <li>• Nettoyez et rebranchez la fiche entrée ligne audio.</li> <li>• Testez la Soundbar en utilisant une autre source audio (par exemple : un lecteur de CD portable, un lecteur MP3).</li> </ul>
Son déformé	La carte de son de l'ordinateur est utilisée comme source audio.	<ul style="list-style-type: none"> <li>• Éliminez tous les obstacles séparant la Soundbar de l'utilisateur.</li> <li>• Assurez-vous que la fiche entrée ligne audio est complètement insérée dans la prise de la carte son.</li> <li>• Réglez tous les contrôles du volume de Windows aux valeurs moyennes.</li> <li>• Baissez le volume de l'application audio.</li> <li>• Tournez le bouton d'Alimentation/Volume de la Soundbar vers la gauche pour baisser le volume.</li> <li>• Nettoyez et rebranchez la fiche entrée ligne audio.</li> <li>• Effectuez le dépannage de la carte son de l'ordinateur.</li> <li>• Testez la Soundbar en utilisant une autre source audio (par exemple : un lecteur de CD portable, un lecteur MP3).</li> <li>• Évitez d'utiliser un câble de rallonge audio ou un convertisseur de prise audio.</li> </ul>

Son déformé	Une autre source audio est utilisée.	<ul style="list-style-type: none"> <li>• Éliminez tous les obstacles séparant la Soundbar de l'utilisateur.</li> <li>• Assurez-vous que la fiche entrée ligne audio est complètement insérée dans la prise de la source audio.</li> <li>• Baissez le volume de la source audio.</li> <li>• Tournez le bouton d'Alimentation/Volume de la Soundbar vers la gauche pour baisser le volume.</li> <li>• Nettoyez et rebranchez la fiche entrée ligne audio.</li> </ul>
Sortie son déséquilibrée	Sortie son provenant d'un seul côté de la Soundbar	<ul style="list-style-type: none"> <li>• Éliminez tous les obstacles séparant la Soundbar de l'utilisateur.</li> <li>• Assurez-vous que la fiche entrée ligne audio est complètement insérée dans la prise de la carte son ou de la source audio.</li> <li>• Réglez tous les contrôles de balance audio (G-D) de Windows à une valeur moyenne.</li> <li>• Nettoyez et rebranchez la fiche entrée ligne audio.</li> <li>• Effectuez le dépannage de la carte son de l'ordinateur.</li> <li>• Testez la Soundbar en utilisant une autre source audio (par exemple : un lecteur de CD portable, un lecteur MP3).</li> </ul>
Volume faible	Le volume est trop faible.	<ul style="list-style-type: none"> <li>• Éliminez tous les obstacles séparant la Soundbar de l'utilisateur.</li> <li>• Tournez le bouton d'Alimentation/Volume de la Soundbar vers la droite pour augmenter le volume au maximum.</li> <li>• Réglez tous les contrôles du volume de Windows aux valeurs maximums.</li> <li>• Augmentez le volume de l'application audio.</li> <li>• Testez la Soundbar en utilisant une autre source audio (par exemple : un lecteur de CD portable, un lecteur MP3).</li> </ul>

# Appendice

 **ATTENTION: Instructions de sécurité**

 **ATTENTION** : L'utilisation de contrôles, des réglages ou des procédures autres que ceux spécifiés dans la présente documentation risquent de vous exposer à des chocs, des électrocutions et/ou des dangers mécaniques.

Pour plus d'informations sur les instructions de sécurité, voir le *Guide d'information du produit*.

## Règlement de la FCC (Etats-Unis uniquement) et autres informations réglementaires

Pour le règlement de la FCC et les autres informations réglementaires, référez-vous au site Internet pour la conformité à la réglementation : [www.dell.com/regulatory\\_compliance](http://www.dell.com/regulatory_compliance).

**Cet appareil est conforme à la partie 15 du règlement de la FCC.**

**L'utilisation de cet appareil est soumise aux deux conditions suivantes :**

- (1) Cet appareil ne doit pas causer des interférences nuisibles.
- (2) Cet appareil doit accepter toutes les interférences reçues, y compris les interférences pouvant provoquer un fonctionnement indésirable.

## Contacter Dell

**Pour les clients aux États-Unis, appelez le 800-WWW-DELL (800-999-3355).**

 **REMARQUE** : Si vous n'avez pas de connexion Internet active, vous pouvez trouver les informations pour nous contacter sur votre facture d'achat, votre bordereau d'emballage, votre relevé ou le catalogue des produits Dell.

**Dell offre plusieurs options de services et d'assistance téléphonique et en ligne. Leur disponibilité est différente suivant les pays et les produits, et certains services peuvent ne pas vous être offerts dans votre région.**

**Pour accéder au support en ligne pour le moniteur :**

1. Visitez [www.dell.com/support/monitors](http://www.dell.com/support/monitors)

**Pour contacter Dell pour les ventes, l'assistance technique, ou les questions de service à la clientèle :**

1. Visitez [www.dell.com/support](http://www.dell.com/support).
2. Vérifiez votre pays ou région dans le menu déroulant **Choisir un Pays/Région** en haut à gauche de la page.
3. Cliquez sur **Contactez-nous** en haut à gauche de la page.
4. Sélectionnez le lien du service ou de l'assistance requise.
5. Choisissez la méthode pour contacter Dell qui vous convient le mieux.

# Installation de votre moniteur

## Réglage de la résolution d'affichage sur 1600 x 900 (pour le E2015HV) ou 1920 x 1080 (pour le E2215HV/E2715H) (maximum)

Pour un fonctionnement optimal du moniteur lors de l'utilisation des systèmes d'exploitation Microsoft Windows, réglez la résolution d'affichage sur 1600 x 900 (pour le E2015HV) ou 1920 x 1080 (pour le E2215HV/E2715H) pixels en suivant les étapes ci-dessous :

### **Dans Windows Vista®, Windows® 7, Windows® 8 ou Windows® 8.1:**

1. Pour Windows® 8 ou Windows® 8.1 uniquement, sélectionnez le pavé Bureau pour passer au bureau classique.
2. Cliquez avec le bouton droit sur le Bureau et cliquez sur Résolution d'écran.
3. Cliquez sur la liste déroulante de la résolution d'écran et sélectionnez 1600 x 900 (pour le E2015HV) ou 1920 x 1080 (pour le E2215HV/E2715H).
4. Cliquez sur OK.

Si vous ne voyez pas 1600 x 900 (pour le E2015HV) ou 1920 x 1080 (pour le E2215HV/E2715H) comme option, vous avez peut-être besoin de mettre à jour votre pilote graphique. Veuillez choisir le scénario ci-dessous qui décrit le mieux le système d'ordinateur que vous utilisez, et suivez les instructions fournies

- 1 : **Si vous avez un ordinateur de bureau Dell ou un ordinateur portable Dell avec accès à l'Internet**
- 2 : **Si vous n'avez pas un ordinateur de bureau, un ordinateur portable ou une carte graphique Dell**

## Si vous avez un ordinateur de bureau Dell ou un ordinateur portable Dell avec accès à l'Internet

1. Allez sur le site <http://www.dell.com/support>, saisissez l'identifiant de dépannage, et téléchargez le dernier pilote pour votre carte graphique.
2. Après l'installation des pilotes de votre adaptateur graphique, essayez à nouveau de régler la résolution sur 1600 x 900 (pour le E2015HV) ou 1920 x 1080 (pour le E2215HV/E2715H).

 **REMARQUE** : Si vous n'arrivez toujours pas à régler la résolution sur 1600 x 900 (pour le E2015HV) ou 1920 x 1080 (pour le E2215HV/E2715H), veuillez contacter Dell pour demander un adaptateur graphique supportant ces résolutions.

## Si vous n'avez pas un ordinateur de bureau, un ordinateur portable ou une carte graphique Dell

Dans Windows Vista®, Windows® 7, Windows® 8 ou Windows® 8.1 :

1. Pour Windows® 8 ou Windows® 8.1 uniquement, sélectionnez le pavé Bureau pour passer au bureau classique.
2. Cliquez avec le bouton droit sur le Bureau et cliquez sur Personnalisation.
3. Cliquez sur Modifier les réglages d'affichage.
4. Cliquez sur Réglages avancés.
5. Identifiez le fournisseur de votre carte graphique à partir de la description en haut de la fenêtre (par exemple NVIDIA, ATI, Intel etc.).
6. Référez-vous au site Internet du fournisseur de votre carte graphique pour un pilote mis à niveau (par exemple, <http://www.ATI.com> OU <http://www.NVIDIA.com> ).
7. Après l'installation des pilotes de votre adaptateur graphique, essayez à nouveau de régler la résolution sur 1600 x 900 (pour le E2015HV) ou 1920 x 1080 (pour le E2215HV/E2715H).

 **REMARQUE** : Si vous ne parvenez pas à régler la résolution sur 1600 x 900 (pour le E2015HV) ou 1920 x 1080 (pour le E2215HV/E2715H), veuillez contacter le fabricant de votre ordinateur ou acheter un nouvel adaptateur graphique qui supporte la résolution vidéo de 1600 x 900 (pour le E2015HV) ou 1920 x 1080 (pour le E2215HV/E2715H).





# Procédures pour définir deux moniteurs dans Windows Vista®, Windows® 7 , Windows® 8 ou Windows® 8.1

## Pour Windows Vista®

Connectez le(s) moniteur(s) externe(s) à votre ordinateur de bureau ou portable à l'aide d'un câble vidéo (VGA, DVI, DP, HDMI etc.) et suivez n'importe laquelle des méthodes d'installation ci-dessous.

### Méthode 1 : En utilisant le raccourci clavier "Win+P"

1. Appuyez sur la **touche portant le logo Windows + P** sur votre clavier.  + 
2. Tout en maintenant enfoncée la **touche portant le logo Windows**, appuyez sur **P** pour basculer entre les différentes sélections d'affichage.

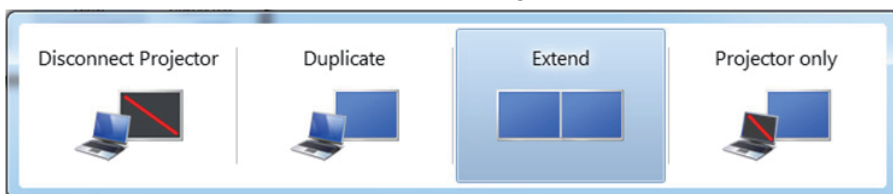

### Méthode 2 : En utilisant le menu "Personnaliser"

1. Cliquez avec le bouton droit sur le Bureau et cliquez sur **Personnaliser**.



## 2. Cliquez sur **Réglages de l'affichage**.

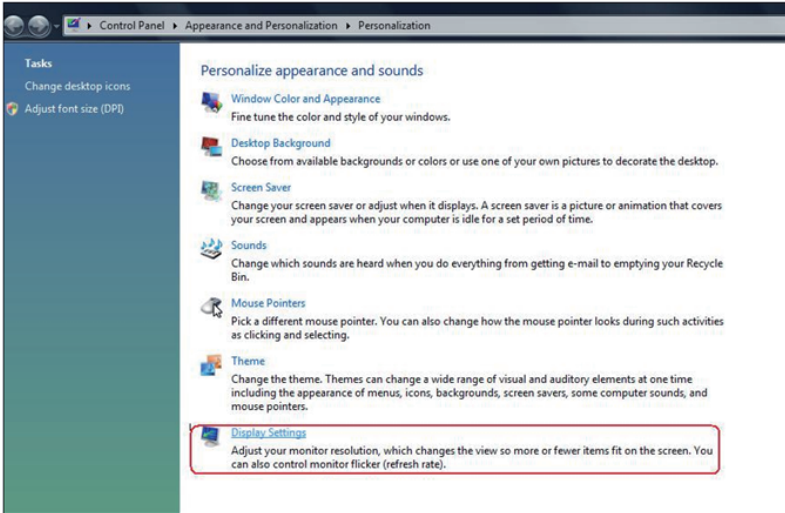

## 3. Cliquez sur **Identifier les moniteurs**.

- Il vous faudra peut-être redémarrer votre système et répéter les étapes 1 à 3 si le système ne détecte pas le moniteur ajouté.

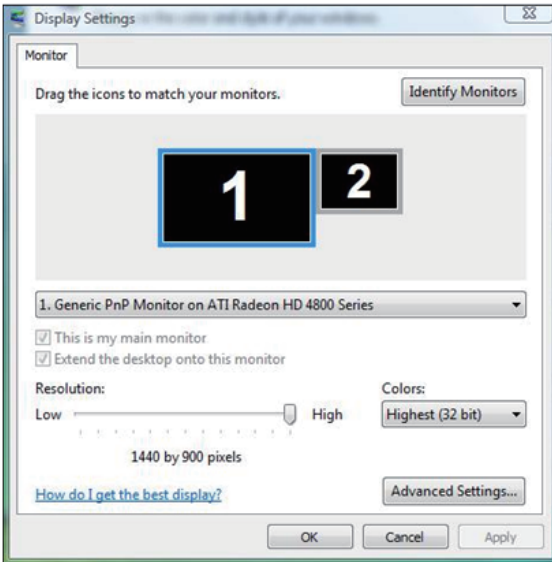

## Pour Windows® 7

Connectez le(s) moniteur(s) externe(s) à votre ordinateur de bureau ou portable à l'aide d'un câble vidéo (VGA, DVI, DP, HDMI etc.) et suivez n'importe laquelle des méthodes d'installation ci-dessous.

### Méthode 1 : En utilisant le raccourci clavier "Win+P"

1. Appuyez sur la **touche portant le logo Windows + P** sur votre clavier.



2. Tout en maintenant enfoncée la **touche portant le logo Windows**, appuyez sur **P** pour basculer entre les différentes sélections d'affichage.



### Méthode 2 : En utilisant le menu "Résolution d'écran"

1. Cliquez avec le bouton droit sur le Bureau et cliquez sur **Résolution d'écran**.

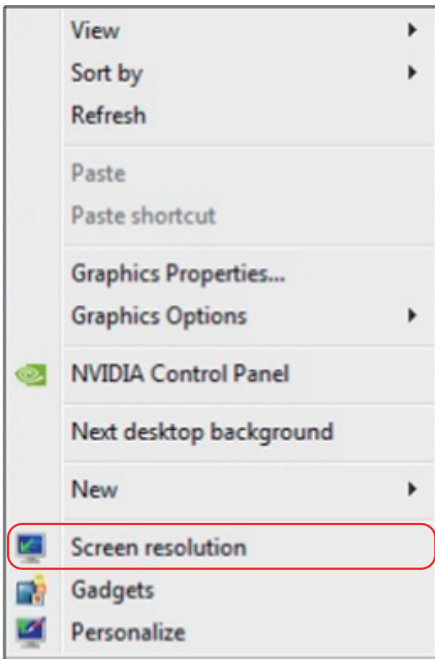

2. Cliquez sur **Affichages multiples** pour choisir une sélection d'affichage. Si vous ne voyez pas le moniteur additionnel listé, cliquez sur **Détecter**.

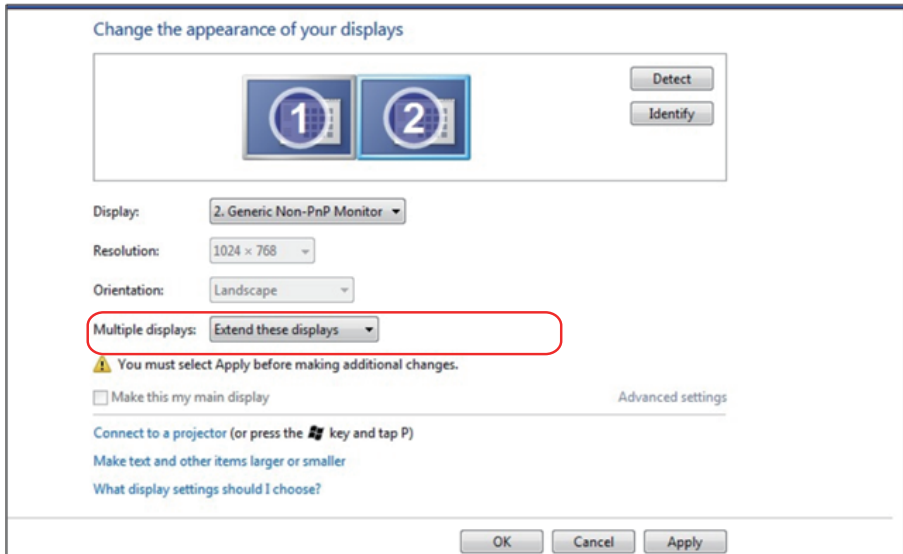

- Il vous faudra peut-être redémarrer votre système et répéter les étapes 1 à 3 si le système ne détecte pas le moniteur ajouté.



## Pour Windows® 8 ou Windows® 8.1

Connectez le(s) moniteur(s) externe(s) à votre ordinateur de bureau ou portable à l'aide d'un câble vidéo (VGA, DVI, DP, HDMI etc.) et suivez n'importe laquelle des méthodes d'installation ci-dessous.

### Méthode 1 : En utilisant le raccourci clavier "Win+P"

1. Appuyez sur la **touche portant le logo Windows + P** sur votre clavier.  + 
2. Tout en maintenant enfoncée la **touche portant le logo Windows**, appuyez sur **P** pour basculer entre les différentes sélections d'affichage.

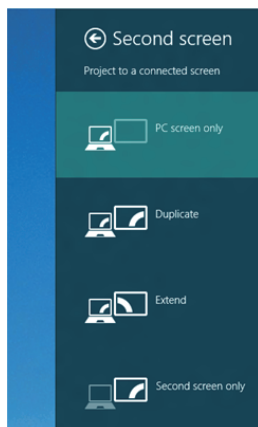

### Méthode 2 : En utilisant le menu "Résolution d'écran"

1. Sur l'écran Démarrer, sélectionnez le pavé **Bureau** pour passer au bureau Windows classique.



2. Cliquez avec le bouton droit sur le Bureau et cliquez sur **Résolution d'écran**.

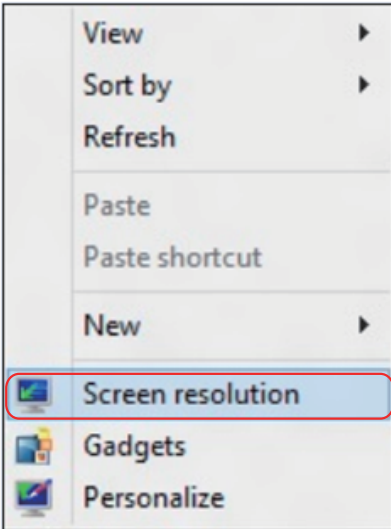

3. Cliquez sur **Affichages multiples** pour choisir une sélection d'affichage. Si vous ne voyez pas le moniteur additionnel listé, cliquez sur Détecter.

- Il vous faudra peut-être redémarrer votre système et répéter les étapes 1 à 3 si le système ne détecte pas le moniteur ajouté.

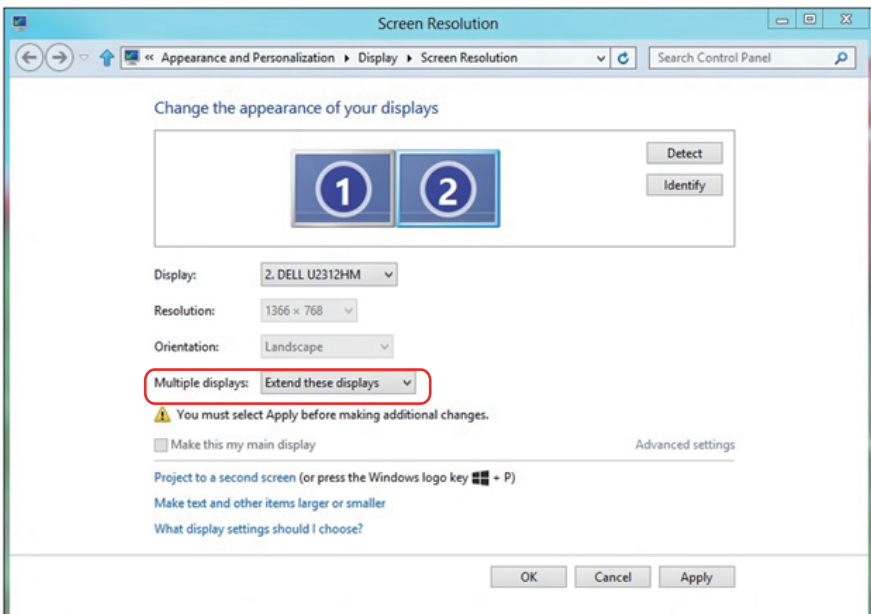

## Paramétrer les Réglages de l'affichage pour de multiples moniteurs

Après installation du/des moniteur(s) externe(s), les utilisateurs peuvent sélectionner le style d'affichage désiré dans le menu **Affichages multiples** : Dupliqué, Étendu, Afficher le Bureau dessus.

- **Dupliquer ces affichages** : Dupliquer le même écran sur deux moniteurs avec la même résolution, le choix étant basé sur le moniteur avec la plus basse résolution.

### Pour Windows Vista®

[DUPLICATION NON DISPONIBLE]

### Pour Windows® 7

Change the appearance of your displays

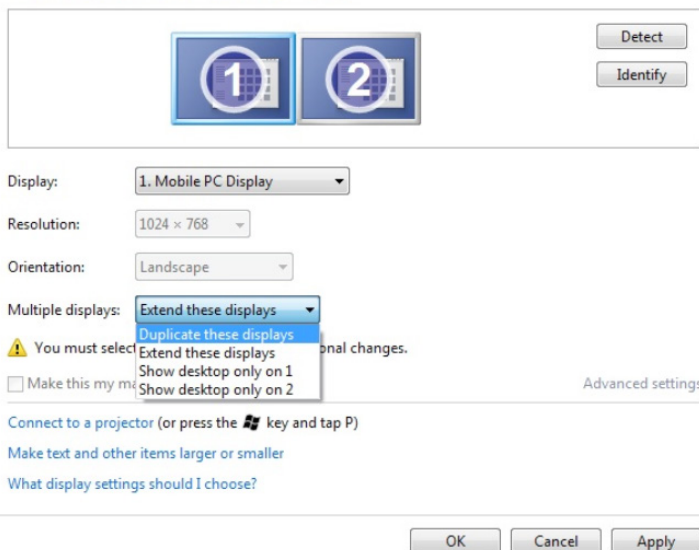

The screenshot shows the Windows 7 Display Settings window. At the top, there are two monitor icons labeled '1' and '2'. To the right are 'Detect' and 'Identify' buttons. Below the icons, the 'Display:' dropdown is set to '1. Mobile PC Display'. The 'Resolution:' is '1024 x 768' and 'Orientation:' is 'Landscape'. The 'Multiple displays:' dropdown is open, showing options: 'Extend these displays' (selected), 'Duplicate these displays', 'Show desktop only on 1', and 'Show desktop only on 2'. A warning icon and text state: 'You must select a display mode for each monitor. Some display modes may require additional changes.' There is also a checkbox for 'Make this my main display' and a link for 'Advanced settings'. At the bottom, there are 'OK', 'Cancel', and 'Apply' buttons.

## Pour Windows® 8 ou Windows® 8.1

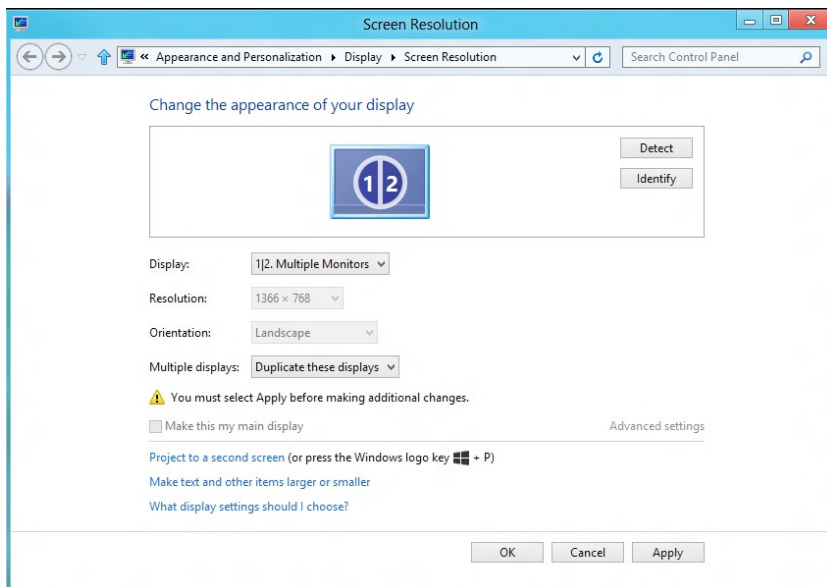



- **Étendre ces affichages** : Cette option est recommandée lorsqu'un moniteur externe est connecté à un ordinateur de bureau, et chaque moniteur peut afficher différents écrans indépendamment afin d'améliorer la commodité pour l'utilisateur. La position relative des écrans peut être définie ici, par exemple le moniteur 1 peut être paramétré pour être à gauche du moniteur 2 ou l'inverse. Cela dépend de la position physique du moniteur LCD par rapport à l'ordinateur portable. La ligne horizontale affichée sur les deux moniteurs peut être basée sur l'ordinateur portable ou le moniteur externe. Toutes ces options sont réglables et, la seule chose que doit faire l'utilisateur, c'est faire glisser l'écran principal sur le moniteur étendu.

### Pour Windows Vista®

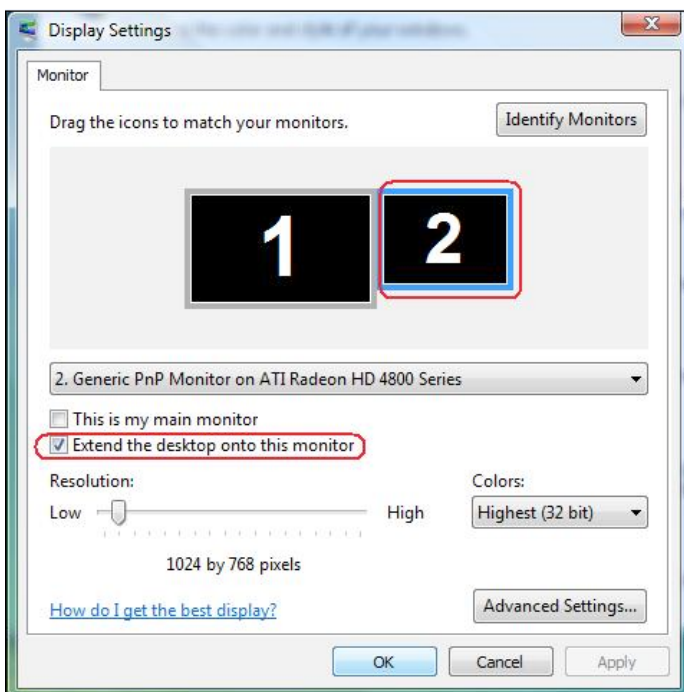

## Pour Windows® 7

Change the appearance of your displays

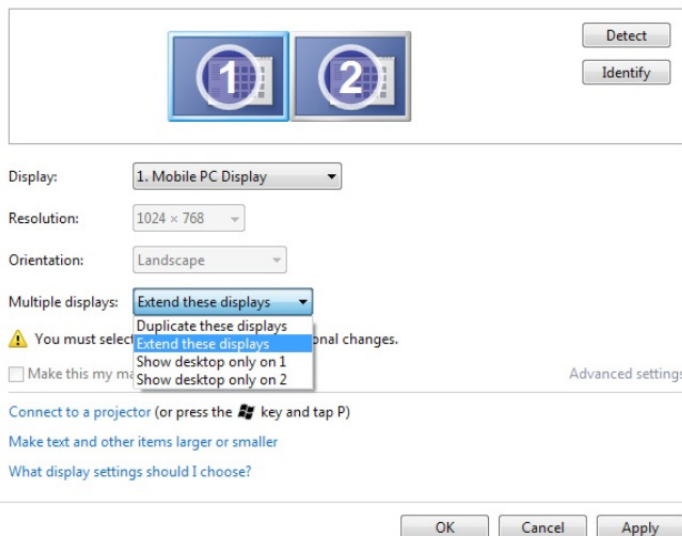

The screenshot shows the Windows 7 Display settings window. At the top, there are two display icons labeled '1' and '2'. To the right are 'Detect' and 'Identify' buttons. Below the icons, the settings are as follows:

- Display: 1. Mobile PC Display
- Resolution: 1024 x 768
- Orientation: Landscape
- Multiple displays: Extend these displays

A warning message states: "You must select Apply before making additional changes." Below this is a checkbox for "Make this my main display" and a link for "Advanced settings". At the bottom, there are three buttons: "OK", "Cancel", and "Apply".

## Pour Windows® 8 ou Windows® 8.1

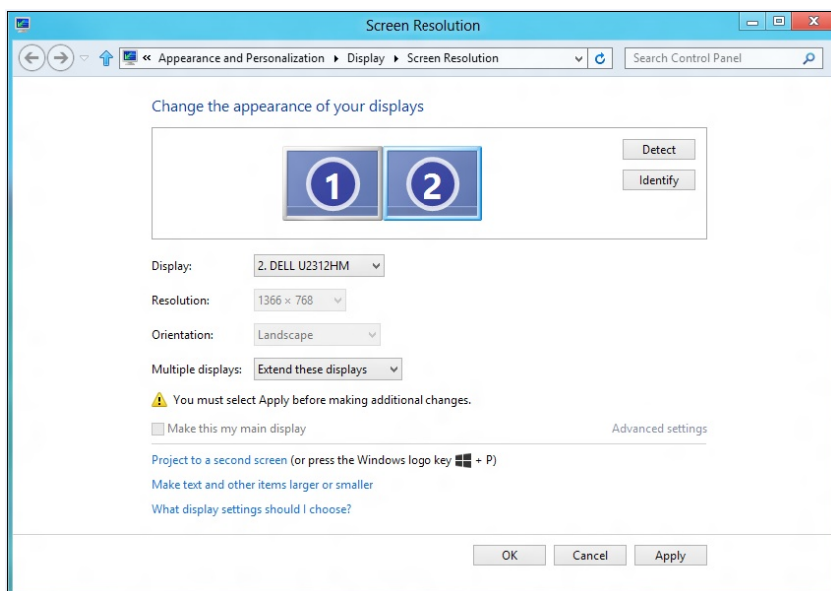

The screenshot shows the Windows 8/8.1 Screen Resolution control panel window. The title bar reads "Screen Resolution". The breadcrumb navigation is "Appearance and Personalization > Display > Screen Resolution". The main heading is "Change the appearance of your displays".

At the top, there are two display icons labeled '1' and '2'. To the right are "Detect" and "Identify" buttons.

The settings are as follows:

- Display: 2. DELL U2312HM
- Resolution: 1366 x 768
- Orientation: Landscape
- Multiple displays: Extend these displays

A warning message states: "You must select Apply before making additional changes." Below this is a checkbox for "Make this my main display" and a link for "Advanced settings". At the bottom, there are three buttons: "OK", "Cancel", and "Apply".

- **Afficher le bureau seulement sur...** : Afficher le statut d'un moniteur particulier. Cette option est généralement choisie lorsque l'ordinateur portable est utilisé en tant que PC de façon à ce que l'utilisateur puisse profiter d'un moniteur externe de grande taille. La plupart des ordinateurs portables actuels prennent en charge les résolutions les plus courantes. Comme indiqué dans le dessin ci-dessus, la résolution du moniteur de l'ordinateur portable est de seulement 1280 x 800 mais, après branchement d'un moniteur LCD externe de 27", les utilisateurs peuvent améliorer immédiatement le confort visuel avec la qualité 1920 x 1080 Full HD.

### Pour Windows Vista®

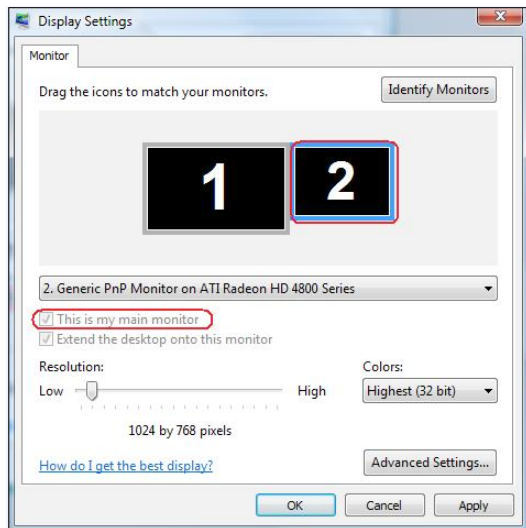
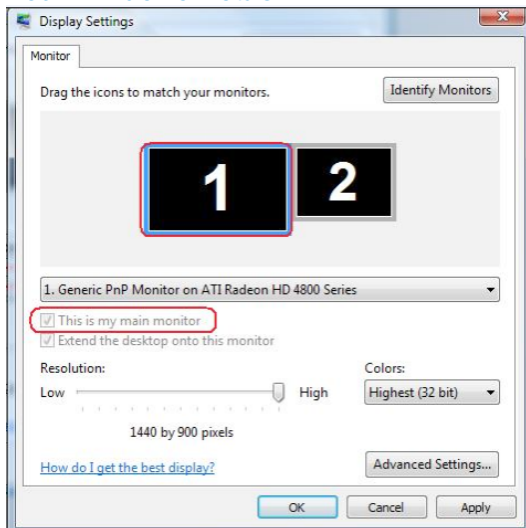

## Pour Windows® 7

Change the appearance of your displays



Display: 1. Mobile PC Display

Resolution: 1024 × 768

Orientation: Landscape

Multiple displays: Show desktop only on 1

 You must select a display mode for each monitor. You can select from the following options:

Duplicate these displays  
 Extend these displays  
 Show desktop only on 1  
 Show desktop only on 2

[Advanced settings](#)

[Connect to a projector](#) (or press the  key and tap P)

[Make text and other items larger or smaller](#)

[What display settings should I choose?](#)

OK

Cancel

Apply

Change the appearance of your displays



Display: 1. Mobile PC Display

Resolution: 1024 × 768

Orientation: Landscape

Multiple displays: Show desktop only on 2

 You must select a display mode for each monitor. You can select from the following options:

Duplicate these displays  
 Extend these displays  
 Show desktop only on 1  
 Show desktop only on 2

[Advanced settings](#)

[Connect to a projector](#) (or press the  key and tap P)

[Make text and other items larger or smaller](#)

[What display settings should I choose?](#)

OK

Cancel

Apply

## Pour Windows® 8 ou Windows® 8.1

